



ResMed

AirSense™ 10 AUTOSET

ELITE



User guide

Magyar | Български | Română | Íslenska

Üdvözljük!

Az AirSense™ 10 AutoSet™, AirSense 10 AutoSet for Her, és AirSense 10 Elite eszközök a ResMed prémium kategóriás önbeállító nyomásvezérlő és folyamatos pozitív légúti nyomást (CPAP) biztosító eszközei.

VIGYÁZAT!

- A készülék használata előtt olvassa el a teljes útmutatót.
- A készüléket használja az ebben az útmutatóban ismertetett rendeltetése szerint.
- A kezelést előíró tanácsát elsőbbségben kell részesíteni az útmutatóban ismertetett információval szemben.

Használati javallatok

AirSense 10 AutoSet

A(z) AirSense 10 AutoSet önbeállító készülék az obstruktív alvási apnoe (OSA) kezelésére javallott 30 kg-nál nagyobb testsúlyú betegeknél. Otthoni vagy kórházi használatra szolgál.

A párástó otthoni környezetben egyetlen beteg általi használatra, kórházi/intézményi környezetben pedig újrafelhasználásra szolgál.

AirSense 10 AutoSet for Her

A(z) AirSense 10 AutoSet for Her önbeállító készülék az obstruktív alvási apnoe (OSA) kezelésére javallott 30 kg-nál nagyobb testsúlyú nőbetegeknél. Otthoni vagy kórházi használatra szolgál.

A párástó otthoni környezetben egyetlen beteg általi használatra, kórházi/intézményi környezetben pedig újrafelhasználásra szolgál.

AirSense 10 Elite

A(z) AirSense 10 Elite készülék az obstruktív alvási apnoe (OSA) kezelésére javallott 30 kg-nál nagyobb testsúlyú betegeknél. Otthoni vagy kórházi használatra szolgál.

A párástó otthoni környezetben egyetlen beteg általi használatra, kórházi/intézményi környezetben pedig újrafelhasználásra szolgál.

Klinikai előnyök

A CPAP terápia klinikai előnyei közé tartozik az apnoék, hypopnoék és a kóros álmoság csökkentése, valamint az életminőség javulása.

A párástás klinikai előnye a pozitív légúti nyomással kapcsolatos mellékhatások csökkentése.

Ellenjavallatok

A pozitív légúti nyomású terápia ellenjavallt lehet egyes, a következő meglévő állapotokkal rendelkező betegek esetében:

- súlyos bullosus tüdőbetegség
- pneumothorax
- kórosan alacsony vérnyomás

- dehidráció
- likvorszívargás, közelmúltban végzett koponyaműtét, vagy trauma.

Mellékhatások

A szokatlan mellkasi fájdalmat, erős fejfájást vagy fokozott légszomjat jelenteni kell a terápiát előíró kezelőorvosnak. Akut felső légúti fertőzés esetén a kezelés átmeneti megszakítása válhat szükségessé.

A készülékkel végzett kezelés során a következő mellékhatások léphetnek fel:

- az orr, száj vagy a torok szárazsága
- orrvérzés
- felfúvódás
- fül- vagy arcüregproblémák
- szemirritáció
- bőrkiütések.

Áttekintés

Az AirSense 10 a következőket tartalmazza:

- Készülék
- HumidAir™ párásító (ha mellékelve van)
- Levegőcső
- Tápegység
- Utazótáska
- SD kártya (nem minden készülékben áll rendelkezésre).

Kérjen információt az ápolási szolgáltatótól a készülékkel használható tartozékok választékáról, többek között a következőkről:

- Levegőcső (fűtött és nem fűtött): ClimateLineAir™, SlimLine™, ClimateLineAir Oxy, Standard
- Oldalfedő használata a párásító nélkül
- Szűrő: Hipoallergén szűrő, standard szűrő
- Air10™ DC/DC átalakító
- SD kártyaolvasó
- Air10 oximéterhez szolgáló adapter
- Air10 USB-adapter
- Power Station II
- Air10 csőkönyökidom.

A készülékről



- 1 Levegőkivezetés
- 2 Levegősűrő fedele
- 3 Csatlakozóaljzat
- 4 Sorozatszám és készülék száma

- 5 HumidAir párasító
- 6 Képernyő
- 7 Adapter fedele
- 8 SD kártya fedele

A vezérlőpanelről



Start/Stop gomb



Tárcsa



Home (Kezdőképernyő) gomb

A kezelés elindításához/leállításához nyomja meg. Energiatakarékos üzemmódba való állításhoz nyomja meg, és tartsa lenyomva három másodpercig.

A menüben való navigációhoz fordítsa el, valamelyik lehetőség kiválasztásához nyomja meg.

A kiválasztott lehetőség módosításához fordítsa el, a módosítás mentéséhez nyomja meg.

A Home (Kezdő) képernyőhöz való visszatéréshez nyomja meg.

A képernyőn különböző időpontokban megjelenő különféle ikonok többek között a következők:



Ramp Time (Felfutási idő)



Rádiójel-erősség (zöld)

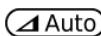

Ramp Time Auto
(Automatikus felfutási idő)



Rádiós átvitel nincs engedélyezve (szürke)



Humidity (Páratartalom)



No wireless connection (Nincs rádiókapcsolat)



Párasító melegszik



Airplane Mode (Repülőgép-üzemmód)



Párasító hűl

Beállítás

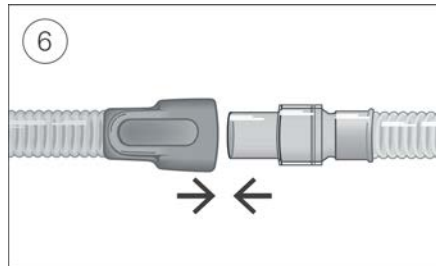
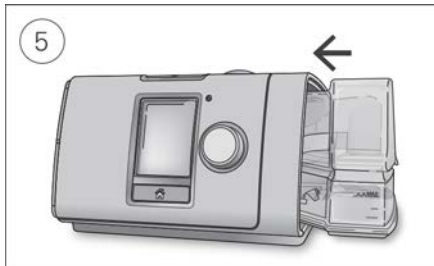
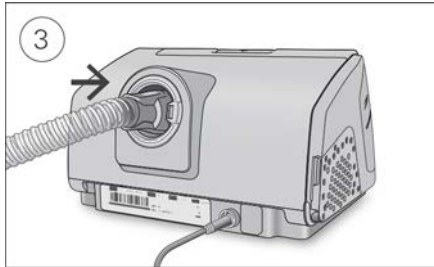
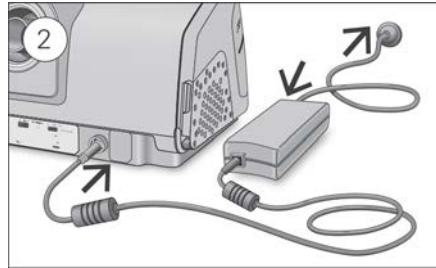

FIGYELEM!

Ne töltse túl a párasítót, mert a víz behatolhat a készülékbe és a levegőcsőbe.

1. Helyezze a készüléket stabil, vízszintes felületre.
 2. A hálózati csatlakozót dugja be a készülék hátuljába. A hálózati tápkábel egyik végét csatlakoztassa a tápegységhez, a másik végét pedig a hálózati csatlakozóaljzatba.
 3. A levegőcsövet szorosan csatlakoztassa a készülék hátulján lévő levegőkimeneti nyíláshoz.
 4. Nyissa fel a párasítót, és töltsen fel vízzel a maximális vízszint jelzéséig.
Ne töltsön forró vizet a párasítóba.
 5. Csukja le a párasítót, és helyezze be a készülék oldalába.
 6. A levegőcső szabad végét szorosan csatlakoztassa az összeszerelt maszkhöz.
A részletes információt lásd a maszk felhasználói útmutatójában.
- Az ajánlott maszkok a www.resmed.com weboldalon kaphatók.

A kezelés megkezdése

1. Helyezze fel a maszkot.
2. Nyomja meg a Start/Stop gombot, vagy ha a SmartStart™ (Okos indulás) engedélyezve van, lélegezzen normálisan.

A kezelés megkezdődését a **Sleep Report** (Alvásjelentés) képernyő megjelenése jelzi.



Az aktuális kezelési nyomás értéke zöld színben jelenik meg.

A felfutási idő alatt a nyomás fokozatosan emelkedik, és forgó kört fog látni. Amint a készülék eléri az előírt kezelési nyomást, az egész kör zöld színűvé válik.

Rövid idő múlva a képernyő automatikusan elsötétedik. Ha vissza akarja kapcsolni, nyomja meg a Home (Kezdőképernyő) gombot, vagy a tárcsát. Ha az áramellátás kezelés közben megszakad, a készülék automatikusan újraindítja a kezelést, amikor az áramellátás helyreáll.

Az AirSense 10 eszköz fényérzékelővel rendelkezik, mely a helyiség fényviszonyainak megfelelően állítja be a képernyő fényerejét.

A kezelés leállítása

1. Vegye le a maszkot.
2. Nyomja meg a Start/Stop gombot, vagy ha a SmartStart (Okos indulás) engedélyezve van, a kezelés néhány másodperc múlva automatikusan leáll.

A **Sleep Report** (Alvásjelentés) most összefoglalót ad a kezelésről.



Usage hours (Kezelés óráinak száma) – Azt jelzi, hogy az utolsó alkalommal hány órás kezelésben részesült.

Mask Seal (Maszk zárása) – Azt jelzi, hogy mennyire jó a maszk zárása:



A maszk zárása jó.



Igazításra van szükség, lásd a Mask Fit (Maszkellenőrzés) funkciót.

Humidifier (Párásító) – Azt jelzi, hogy a párásító megfelelően működik-e:



A párásító működik.



Lehet, hogy a párásító hibás, forduljon az ápolási szolgáltatóhoz.

Ha a beállítást az ápolási szolgáltató végezte, a következőket is látni fogja:

Events per hour (Óránkénti eseményszám) – Azt jelzi, hogy óránként hány apnoé és hypopnoé tapasztalt.

More info (További információ) – További részletes felhasználási adatok megtekintéséhez a tárcsát elfordítva görgesse lefelé a képernyőt.

Energiatakarékos üzemmód

AirSense 10 készüléke rögzíti a kezelés adatait. A készüléket ne csatlakoztassa le az elektromos hálózatról, hogy az továbbítani tudja az adatokat az ápolási szolgáltatónak. Azonban energiatakarékos üzemmódba kapcsolhatja, hogy takarékoskodjon az árammal.

Energiatakarékos üzemmódba kapcsolás:

- Nyomja meg és három másodpercig tartsa lenyomva a Start/Stop gombot. A képernyő elsötétedik.

Energiatakarékos üzemmódból való kilépés:

- Nyomja meg egyszer a Start/Stop gombot. Megjelenik a Home (Kezdő) képernyő.

My Options (Választási lehetőségek)

AirSense 10 készülékét az ápolási szolgáltató állította be az Ön szükségleteinek megfelelően, azonban megtörténhet, hogy Ön kisebb módosításokat szeretne végezni, hogy a kezelést kényelmesebbé tegye.

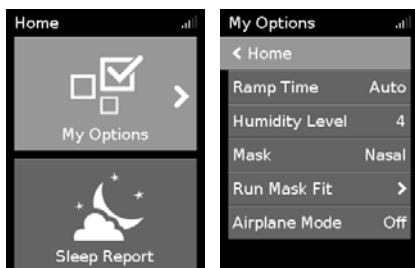

Az aktuális beállítások megtekintéséhez emelje ki a **My Options** (Választási lehetőségek) lehetőséget. Innen kiindulva személyre szólóvá teheti a választási lehetőségeit.

Ramp Time (Felfutási idő)

A felfutási idő célja a kezelés megkezdésének kényelmesebbé tétele; ez az az időszak, amely alatt a nyomás egy alacsony kezdő értékről indulva, fokozatosan emelkedve éri el a kezelési nyomást.

A Ramp Time (felfutási időt) Off (Ki) állásba, 5–45 percre vagy Auto (Automatikus) állásba állíthatja. Ha a Ramp Time (felfutási idő) **Auto** (Automatikus) állásba van állítva, a készülék észleli, amikor Ön elaludt, és a nyomás ezután fog az előírt kezelési nyomásértékre emelkedni.



A felfutási idő beállítása:

1. A **My Options** (Választási lehetőségek) képernyőnél a tárcsát elfordítva emelje ki a **Ramp Time** (Felfutási idő) lehetőséget, majd nyomja meg a tárcsát.
2. A tárcsát elfordítva igazítsa a felfutási időt az Ön által előnyben részesített beállításra, majd nyomja meg a tárcsát, hogy mentse a módosítást.

Humidity Level (Páratartalom)

A párasító párasítja a levegőt, és arra szolgál, hogy kényelmesebbé tegye a kezelést. Ha az orra vagy a szája kiszárad, állítsa magasabbra a páratartalmat. Ha nedvesség képződik a maszkban, állítsa alacsonyabbra a páratartalmat.

A Humidity Level (Páratartalom) Off (Ki) állásba kapcsolható, vagy 1 és 8 között állítható, ahol 1 a legalacsonyabb páratartalom és 8 a legmagasabb páratartalom beállítása.



A páratartalom beállítása:

1. A **My Options** (Választási lehetőségek) képernyőnél a tárcsát elfordítva emelje ki a **Humidity Level** (Páratartalom) lehetőséget, majd nyomja meg a tárcsát.
2. A tárcsát elfordítva állítsa be a páratartalom értékét, majd nyomja meg a tárcsát, hogy mentse a módosítást.

Ha továbbra is kiszárad az orra vagy a szája, vagy nedvesség képződik a maszkban, mérlegelje az ClimateLineAir fűtött levegőcső használatát. Az ClimateLineAirés a Climate Control együttes használata kényelmesebbé teszi a kezelést.

Mask Fit (Maszkellenőrzés)

A Mask Fit (Maszkellenőrzés) arra szolgál, hogy segítsen felmérni és azonosítani a maszk körüli lehetséges levegőszivárgást.



A maszk zárásának ellenőrzése:

1. A maszk használati útmutatójában leírtak szerint helyezze fel a maszkot.
2. A **My Options** (Választási lehetőségek) listán a tárcsát elfordítva jelölje ki a **Run Mask Fit** (Maszkellenőrzés) lehetőséget, majd nyomja meg a tárcsát. A készülék elkezd levegőáramot fújni.
3. Addig igazgassa a maszkot, a maszk párnázását és a fejrészt, amíg **Good** (Jó) eredményt nem kap.

A Mask Fit (Maszkellenőrzés) leállításához nyomja meg a tárcsát vagy a Start/Stop gombot. Ha nem tudja elérni, hogy a maszk jól zárjon, beszéljen az ápolási szolgáltatóval.

További választási lehetőségek

Készüléke néhány további testre szabható opcióval is rendelkezik.

Pressure Relief* Ha a Pressure Relief (nyomáscsökkentés) engedélyezve van, könnyebbnek (Nyomáscsökkentés) érezheti a kilégzést. Ez segíthet hozzá szokni a kezeléshez.

SmartStart (Okos indulás)* Ha a SmartStart (Okos indulás) engedélyezve van, a kezelés a maszkba történő első kilégzésnél automatikusan elindul. Amikor leveszi a maszkot, a kezelés néhány másodperc múlva automatikusan leáll.

*Amikor ápolási szolgáltatója engedélyezte.

A készülék gondozása

Fontos, hogy rendszeresen tisztítsa AirSense 10 készülékét, így biztos lehet abban, hogy optimális kezelést kap. A következő fejezetek segítséget nyújtanak a készülék szétszereléséhez, tisztításához, ellenőrzéséhez és ismételt összeszereléséhez.

VIGYÁZAT!

Rendszeres időközönként tisztítsa meg a csőrendszert, a párástítót és a maszkot; ez segít optimális terápiát biztosítani, és megelőzni az olyan kórokozók növekedését, amelyek károsan befolyásolhatják az egészséget.

Szétszerelés

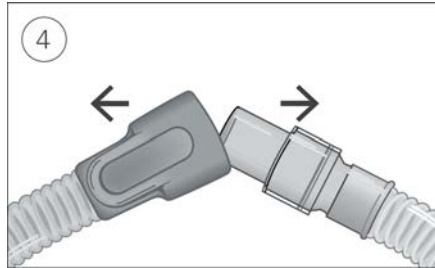
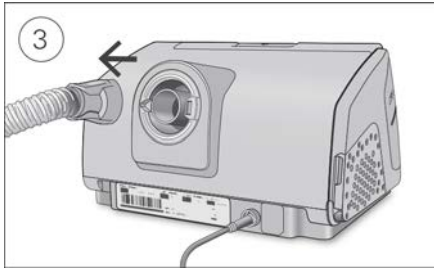
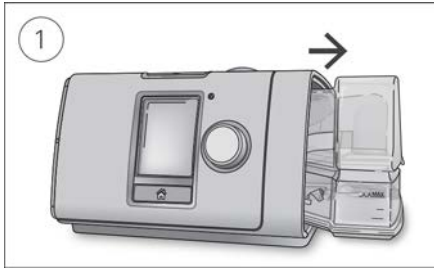

1. Fogja meg a párasító tetejét és alsó részét, óvatosan nyomja meg, és húzza el a készüléktől.
2. Nyissa fel a párasítót, és öntse ki belőle a maradék vizet.
3. Fogja meg a levegőcső mandzsettáját, és óvatosan húzza el a készüléktől.
4. Fogja meg egyik kezével a levegőcső mandzsettáját, a másikkal a maszk forgórészét, majd óvatosan húzza szét.

Tisztítás

A készüléket hetente tisztítani kell a leírás szerint. A maszk tisztítására vonatkozó részletes utasításokat lásd a maszk használati útmutatójában.

1. Meleg vízben, enyhe mosószernel mossa el a párasítót és a levegőcsövet.
2. Alaposan öblítse ki a párasítót és a levegőcsövet, és hagyja megszáradni közvetlen napfénytől és/vagy hőszugárzástól védett helyen.
3. Tisztítsa meg a készülék külsejét száraz törlőkendővel.

Megjegyzések:

- A párasító mosogatható a mosogatógép törékeny vagy üvegedényekhez való ciklusával (kizárólag a legfelső polcon). Nem szabad 65 °C-nál magasabb hőmérsékleten mosogatni.
- Ne mossa a levegőcsövet mosogatógépben vagy mosógépben.
- Naponta ürítse ki a párasítót és alaposan törölje ki tiszta, eldobható törlőruhával. Közvetlen napfénytől és/vagy hőszugárzástól védett helyen hagyja megszáradni.

Ellenőrzés

Rendszeresen ellenőrizni kell, hogy a párasító, a levegőcső és a levegősűrő nem sérült-e meg.

1. Ellenőrizze a párasítót:

- Ha szivárog, vagy repedezetté, átlátszatlanná vagy gödörkissé vált, cserélje ki.
- Ha a tömítés megrepedt vagy elszakadt, cserélje ki.
- Egy rész háztartási ecetből és 10 rész vízből készített oldat segítségével távolítsa el minden fehér porlerakódást.

2. Ellenőrizze a levegőcsövet, és ha lyukak, szakadások vagy repedések vannak rajta, cserélje ki.

3. Ellenőrizze a levegősűrőt, és legalább hathavonta cserélje ki. Ha lyukak, vagy szennyezés vagy por okozta elzáródások vannak rajta, cserélje ki gyakrabban.

A levegősűrő cseréje:

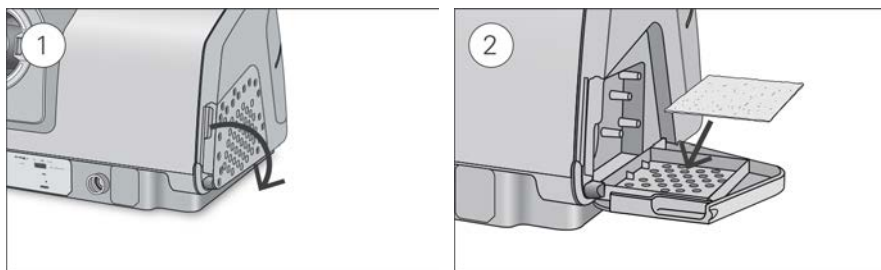

1. Nyissa fel a levegősűrő fedelét, és távolítsa el a régi levegősűrőt.

A levegősűrő nem mosható és nem újrafelhasználható.

2. Helyezzen új levegősűrőt a levegősűrő fedelére, majd csukja le.

Gondoskodjon arról, hogy a készülékben állandóan legyen levegősűrő a víz és por bejutásának megakadályozására.

Újra összeszerelés

Ha a párasító és a levegőcső megszáradt, újra összeszerelheti az alkatrészeket.

1. A levegőcsövet szorosan csatlakoztassa a készülék hátulján lévő levegőkimeneti nyíláshoz.

2. Nyissa fel a párasítót, és töltsze fel szobahőmérsékletű vízzel a maximális vízszint jelzéséig.

3. Csukja le a párasítót, és helyezze be a készülék oldalába.

4. A levegőcső szabad végét szorosan csatlakoztassa az összeszerelt maszkhoz.

Kezelési adatok

AirSense 10 készüléke rögzíti a kezelési adatokat, hogy Ön és ápolási szolgáltatója megtekinthessék, és szükség esetén módosíthassák a kezelést. Az adatok rögzítés után vezeték nélkül (ha áll rendelkezésre vezeték nélküli hálózat) vagy SD kártyán kerülnek továbbításra az ápolási szolgáltató felé.

Adatátvitel

Az Ön AirSense 10 készüléke vezeték nélküli kommunikációs lehetőséggel rendelkezik, így a kezelési adatok továbbíthatók az ápolási szolgáltatónak a kezelés minőségének javítása érdekében. Ez választható funkció, amely csak akkor áll rendelkezésre, ha Ön úgy dönt, hogy használni kívánja, és ha áll rendelkezésre vezeték nélküli hálózat. Az ápolási szolgáltatónak így arra is lehetősége van, hogy naprakészen frissítse az Ön kezelési beállításait vagy a készülék szoftverét, hogy a lehető legjobb kezelést biztosítsa az Ön számára.

Az adattovábbítás általában a kezelés befejezése után történik. Az adattovábbítás biztosítása érdekében állandóan hagyja a készüléket az elektromos hálózathoz csatlakoztatva, és győződjön meg arról, hogy a készülék nincs repülőgép-üzemmódban.

Megjegyzések:

- Nem biztos, hogy a kezelési adatok továbbítása megtörténik, amennyiben a vásárlás országán vagy régióján kívül használja a készüléket.
- A vezeték nélküli kommunikáció a hálózat rendelkezésre állásától függ.
- Vezeték nélküli kommunikációval rendelkező eszközök nem feltétlenül kaphatók minden régióban.

SD kártya

A kezelési adatok az SD kártya használatával is továbbíthatók az ápolási szolgáltató felé. Az ápolási szolgáltató megkérheti Önt, hogy küldje el postán az SD kártyát, vagy személyesen vigye el hozzá. Amikor az ápolási szolgáltató erre utasítja, vegye ki az SD kártyát.

Ha az SD jelzőfény villog, ne vegye ki az SD kártyát a készülékből, mert az adatok kártyára írása ilyenkor folyamatban van.

Az SD kártya kivétele:

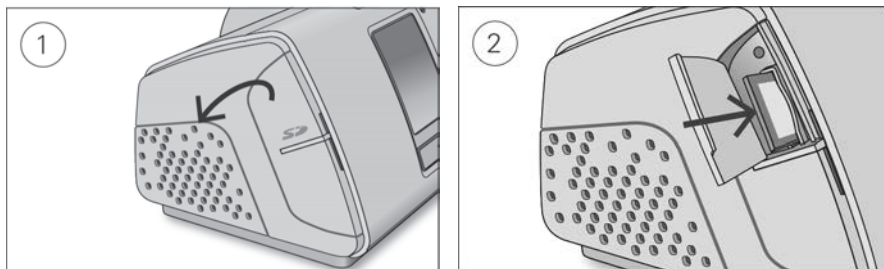

1. Nyissa fel az SD kártya fedelét.
2. Nyomja be az SD kártyát, ezzel szabadá teszi. Vegye ki az SD kártyát a készülékből. Helyezze az SD kártyát védőborítóba, és küldje vissza az ápolási szolgáltatónak.

Az SD kártyára vonatkozó további információt lásd a készülékhez kapott SD kártya védőborítóján.

Megjegyzés: Az SD kártyát nem szabad semmilyen egyéb célra használni.

Utazás

AirSense 10 készülékét bárhová magával viheti. Ne felejtse a következőket:

- Használja a mellékelt utazótáskát, hogy a készüléket megvédje a sérülésektől.
- Ūrítse ki a párásítót, és külön csomagolja el az utazótáskába.
- Gondoskodjon arról, hogy legyen Önnél az úticélját képező régióban használatos, megfelelő hálózati tápkábel. A vásárláshoz szükséges információért forduljon az ápolási szolgáltatóhoz.
- Ha külső akkumulátort használ, kapcsolja ki a párásítót, hogy az akkumulátor élettidejét maximálisan kihasználja. Ehhez állítsa a **Humidity Level** (Páratartalom) beállítását Off (Ki) állásba.

Utazás repülógépen

AirSense 10 készülékét kézipoggyászként a repülógépre viheti. Az orvosi készülékek nem számítanak bele a kézipoggyász megengedett súlyába.

AirSense 10 készülékét repülógépen is használhatja, mivel megfelel az Egyesült Államok Szövetségi Légügyi Hatósága (Federal Aviation Administration, FAA) előírásainak. A légi utazásnak való megfelelőségre vonatkozó igazolások a www.resmed.com weboldalról letölthetők és kinyomtathatók.

Ha repülógépen használja a készüléket:

- Győződjön meg arról, hogy a párásító teljesen üres, és be van illesztve a készülékbe. A készülék nem működik, ha a párásító nincs beillesztve.
- Kapcsolja be az **Airplane Mode (Repülógép-üzemmód)** beállítást.

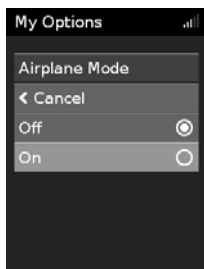

Az **Airplane Mode (Repülógép-üzemmód)** bekapcsolása:

1. A **My Options** (Választási lehetőségek) listán a tárcsa elfordításával jelölje ki az **Airplane Mode** (Repülógép-üzemmód) lehetőséget, majd nyomja meg a tárcsát.
2. A tárcsát elfordítva válassza ki az **On** (Be) beállítást, majd nyomja meg a tárcsát, hogy mentse a módosítást.

A képernyő jobb felső sarkában megjelenik az Airplane Mode (Repülógép-üzemmód) ikonja ✈.

FIGYELEM!



Ne használja a készüléket repülógépen úgy, hogy víz van a párásítóban, nehogy turbulencia idején vízet lélegezzen be.

Hibaelhárítás

Ha bármilyen problémája van, nézze meg a következő hibaelhárítási témákat. Ha nem tudja megoldani a problémát, forduljon az ápolási szolgáltatóhoz. Ne próbálja felnyitni a készüléket!



Általános hibaelhárítás

Probléma / lehetséges ok	Megoldás
Levegő szívárog be a maszk körül	
A maszk helytelenül lehet felhelyezve.	Győződjön meg arról, hogy a maszk helyesen van felhelyezve. Nézze meg a maszk használati útmutatójában a felhelyezésre vonatkozó utasításokat, vagy használja a Mask Fit (Maszkellenőrzés) funkciót a maszk felhelyezésének és zárásának ellenőrzésére.
Kiszárad vagy eldugul az orrom	
A páratartalom túl alacsony értékre lehet állítva.	Igazítson a páratartalom beállításán. Ha ClimateLineAir fűtött levegőcsövet használ, nézze meg a ClimateLineAir használati útmutatóját.
Vízcseppek jelennek meg az orromon, a maszkban és a levegőcsőben	
A páratartalom túl magas értékre van beállítva.	Igazítson a páratartalom beállításán. Ha ClimateLineAir fűtött levegőcsövet használ, nézze meg a ClimateLineAir használati útmutatóját.
A szájam kellemetlenül száraz	
Levegő szökik el a száján keresztül.	Növelje a páratartalmat. Lehet, hogy állásíjra van szüksége, hogy a szája csukva maradjon, vagy teljes arcmaszokra.
A maszkban túl magas a levegő nyomása (úgy érzem, hogy túl sok levegőt kapok)	
A felfutás funkció ki lehet kapcsolva.	Használja a Ramp Time (Felfutási idő) lehetőséget.
A maszkban túl alacsony a levegő nyomása (úgy érzem, hogy nem kapok elég levegőt)	
A felfutás éppen folyamatban lehet.	Várjon, amíg a levegő nyomása meg nem emelkedik, vagy kapcsolja ki a Ramp Time (Felfutási idő) funkciót.
A képernyő sötét	
A képernyő háttérvilágítása kikapcsolhatott. Rövid idő elteltével automatikusan kikapcsol.	A visszakapcsolásához nyomja meg a Home (Kezdőképernyő) gombot vagy a tárcsát.
Lehet, hogy a készülék nincs csatlakoztatva a hálózatra.	Csatlakoztassa a tápforrást, és győződjön meg arról, hogy a dugasz teljesen be van dugva.
Leállítottam a kezelést, de a készülék még mindig levegőáramot fúj	
A készülék most hűl le.	A készülék kis mennyiségű levegőt fúj, hogy megelőzze a páralecsapódást a levegőcsőben. 30 perc múlva automatikusan le fog állni.

Probléma / lehetséges ok	Megoldás
A párasítóm szivárog	
A párasítót nem lehet megfelelően összeszerelni.	Ellenőrizze, hogy nem történt-e sérülés, és megfelelő módon szerelje újra össze a víztartályt.
A párasító megsérülhetett vagy megrepedhetett.	A csere ügyében lépjen kapcsolatba az ápolási szolgáltatóval.
A kezelési adataimat nem tudtam elküldeni az ápolási szolgáltatónak	
Elégtelen lehet a rádiós lefedettség.	Gondoskodjék arról, hogy a készülék olyan helyen legyen, ahol van lefedettség (azaz az éjjeliszekrényen, nem pedig a fiókban vagy a padlón). A rádiójel-ikon  akkor jelez jó lefedettséget, ha az összes sáv látható, elégtelen lefedettséget pedig akkor, ha kevesebb sáv látható.
A képernyő jobb felső sarkában megjelenik az No wireless connection (Nincs rádiókapcsolat) ikonja  . Nem áll rendelkezésre vezeték nélküli hálózat.	Gondoskodjék arról, hogy a készülék olyan helyen legyen, ahol van lefedettség (azaz az éjjeliszekrényen, nem pedig a fiókban vagy a padlón). Ha ilyen utasítást kapott, küldje el az SD kártyát az ápolási szolgáltatónak. Az SD kártya az Ön kezelési adatait is tartalmazza.
Lehet, hogy a készülék repülőgép-üzemmódban (Airplane Mode) van.	Kapcsolja ki a repülőgép-üzemmódot (Airplane Mode), lásd az Utazás repülőgépen c. szakaszt.
Az adatátvitel nincs engedélyezve az Ön készülékén.	Beszélje meg a beállításokat az ápolási szolgáltatóval.
A képernyő és a gombok villognak	
Szoftverfrissítés folyamatban.	A szoftverfrissítés kb. 10 percet vesz igénybe.

A készülék üzenetei

Készüléküzenet/lehetséges ok	Megoldás
High leak detected, check your water tub, tub seal or side cover (Erős szivárgás jelentkezett, ellenőrizze a víztartályt, a tartály tömítését vagy az oldalsó burkolólemezt)	
Lehet, hogy a párasító nincs megfelelően behelyezve.	Győződjön meg arról, hogy a párasító megfelelően van behelyezve.
A párasító tömítése nem megfelelően lehet behelyezve.	Nyissa fel a párasítót, és győződjön meg arról, hogy a tömítés megfelelően van behelyezve.
High leak detected, check your tubing (Nagyfokú szivárgás jelentkezett, csatlakoztassa a csővezetékét)	
A levegőcső csatlakozása nem megfelelő lehet.	Ellenőrizze, hogy a levegőcső mindkét végén szorosan csatlakoztatva van-e.
A maszk helytelenül lehet felhelyezve.	Győződjön meg arról, hogy a maszk helyesen van felhelyezve. Nézze meg a maszk használati útmutatójában a felhelyezésre vonatkozó utasításokat, vagy használja a Mask Fit (Maszkellenőrzés) funkciót a maszk felhelyezésének és zárásának ellenőrzésére.

Készüléküzenet/lehetséges ok	Megoldás
Tubing blocked, check your tubing (A csővezeték elzáródott, ellenőrizze a csővezetékét)	
A levegőcső el lehet záródva.	Ellenőrizze a levegőcsövet, és szüntesse meg az elzáródás okát. A tárcsa megnyomásával törölje az üzenetet, majd nyomja meg a Start/Stop gombot a készülék újraindításához.
SD card error, remove your card and press Start to begin therapy (SD kártyahiba, vegye ki a kártyáját, és nyomja meg az On (Be) gombot a kezelés megkezdéséhez.)	
Az SD kártya nem megfelelően lehet behelyezve.	Vegye ki és helyezze vissza az SD kártyát.
Read only card, please remove, unlock and re-insert SD card (Csak olvasható kártya, vegye ki, oldja fel az írásvédelmet, és helyezze vissza az SD-kártyát)	
Az SD kártya kapcsolója írásvédett (csak olvasható) helyzetben lehet.	Az SD kártya kapcsolóját állítsa az írásvédett helyzetből  az írható helyzetbe  , majd helyezze vissza a kártyát.
System fault, refer to user guide Error 004 (Rendszerhiba, lásd a 004. hibát a felhasználói útmutatóban)	
A készüléket forró környezetben hagyhatták.	Ismételt használat előtt hagyja lehűlni. A készülék ismételt elindításához húzza ki, majd dugja vissza a hálózati csatlakozókábelt.
A levegőszűrő el lehet záródva.	Ellenőrizze a levegőszűrőt, és ha el van záródva, cserélje ki. A készülék ismételt elindításához húzza ki, majd dugja vissza a hálózati csatlakozókábelt.
A levegőcső el lehet záródva.	Ellenőrizze a levegőcsövet, és szüntesse meg az elzáródás okát. A tárcsa megnyomásával törölje az üzenetet, majd nyomja meg a Start/Stop gombot a készülék újraindításához.
Víz kerülhetett a levegőcsőbe.	Ürítse ki a vizet a levegőcsőből. A készülék ismételt elindításához húzza ki, majd dugja vissza a hálózati csatlakozókábelt.
Minden más hibaüzenet, például „System fault, refer to user guide Error 0XX” (Rendszerhiba, lásd a 0XX. hibát a felhasználói útmutatóban)	
Helyrehozhatatlan hiba történt a készülékben.	Lépjön kapcsolatba az ápolási szolgáltatóval. Ne nyissa fel a készüléket!

Az alkatrészek újra összeszerelése

A készülék egyes alkatrészei úgy vannak tervezve, hogy könnyen leváljanak, annak érdekében, hogy az alkatrész vagy a készülék ne sérüljön. Könnyen újra összeszerelheti azokat az alább leírt módon.

A párástító tömítésének behelyezése:

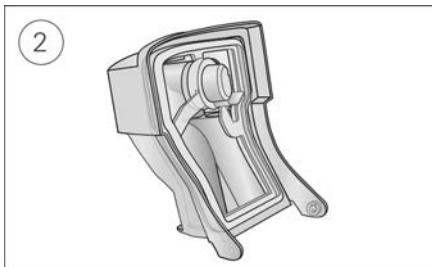
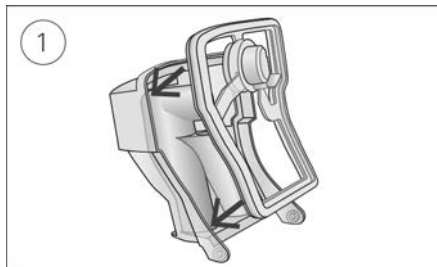

1. Helyezze a tömítést a fedélbe.
2. Nyomja lefelé a tömítés széleit teljes hosszában addig, amíg szilárdan a helyére nem kerül.

A párástító fedelének újra összeszerelése:

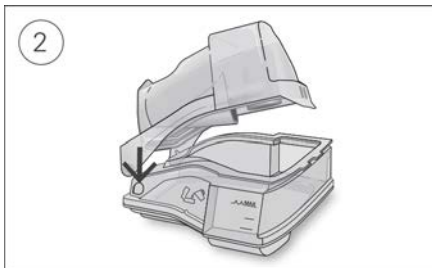

1. A víztartály fedelének egyik oldalát illessze be a víztartály alsó részének csapfuratába.
2. A másik oldalát csúsztassa le a kiemelkedésen addig, amíg a helyére nem kattan.

VIGYÁZAT!

- Győződjön meg arról, hogy a levegőcsövet úgy helyezte el, hogy ne tekeredjen a fej vagy a nyak köré.
- Rendszeresen ellenőrizze az elektromos vezetékeket, kábeleket, és a tápforrást, hogy nem látható-e rajtuk sérülés vagy elhasználódás nyoma. Ha a készülék megrongálódott, ne használja tovább, hanem cserélje ki.
- Az elektromos vezetékét tartsa távol a forró felületektől.
- Ha bármilyen indokolatlan változást észlel a készülék teljesítményében, ha a készülék szokatlan hangokat ad ki, ha a készüléket vagy a tápforrást leejtették vagy nem előírászerűen kezelték, vagy ha a burkolat eltört, függeszse fel a készülék használatát, és forduljon az ápolási szolgáltatóhoz vagy a ResMed szervizközpontoz.
- Ne nyissa fel és ne módosítsa a készüléket. A készülék nem tartalmaz a felhasználó által javítható alkatrészeket. Javításokat és szervizelést kizárólag a ResMed hivatalos szervizszakembere végezhet.

- Vigyázzon, nehogy áramütés érje. Tilos a készüléket, a tápegységet vagy a hálózati tápkábelt vízbe meríteni! Ha a készülékre vagy a készülékbe folyadék ömlött, csatlakoztassa le a készüléket a hálózatról, és hagyja megszáradni az alkatrészeket. Tisztítás előtt mindig csatlakoztassa le a készüléket a hálózatról, és győződjön meg arról, hogy az összes alkatrész száraz, mielőtt újra csatlakoztatná.
- Tilos az oxigén használata dohányzás közben vagy nyílt láng jelenléte esetén!
- Az oxigénellátás bekapcsolása előtt mindig győződjön meg arról, hogy a készülék be van kapcsolva és légáramot generál. Mindig kapcsolja ki az oxigénellátást a készülék kikapcsolása előtt. Így a felhasználatlan oxigén nem halmozódik fel a készülék burkolatán belül, tűzveszélyt keltve.
- Ne végezzen karbantartási munkálatokat a készülék működése közben.
- A készüléket nem szabad közvetlenül más berendezések mellé, alá vagy tetejére helyezve használni. Ha a készüléket szükséges más berendezések mellett, alatt vagy fölött elhelyezve használni, akkor a készüléket meg kell figyelni annak igazolására, hogy normálisan működik abban a konfigurációban, amelyben használni fogják.
- A meghatározottaktól eltérő tartozékoknak az eszközzel együttes használata nem ajánlott. Ezek az eszköz kibocsátási szintjének emelkedését vagy zavartűrésének csökkenését okozhatják.
- Rendszeresen ellenőrizze, hogy az antibakteriális szűrő mutat-e nedvességre vagy egyéb szennyezőanyagokra utaló jelet, különösen porlasztás vagy párasítás során. Ennek elmulasztása a lélegeztetőrendszer ellenállásának növekedését eredményezheti.

FIGYELEM!

- A készülékhez kizárólag ResMed alkatrészeket és tartozékokat használjon. A nem ResMed-gyártotta alkatrészek csökkenthetik a kezelés hatékonyságát és/vagy károsíthatják a készüléket.
- Ehhez a készülékhez kizárólag a ResMed vagy a felíró orvos által ajánlott, szellőző maszkokat használja. Ha a maszkot anélkül helyezik fel, hogy a készülék levegőt fújna, ez a kilélegzett levegő újra belélegzéséhez vezethet. Győződjön meg arról, hogy a maszk szellőzőnyílásai tisztán és szabadon vannak tartva, hogy képesek legyenek fenntartani a friss levegő beáramlását a maszkba.
- Ügyeljen arra, hogy ne állítsa a készüléket olyan helyre, ahol valaki fellökheti, vagy ahol valaki valószínűleg megbotozhat a tápkábelben.
- A készülék levegőcsövének és/vagy levegőbemenetének eltakarása a működtetés során a készülék túlhevüléséhez vezethet.
- Tartsa a készülék körüli területet szárazon és tisztán, és ne tartson ott semmi olyan tárgyat (pl. ruhát vagy ágyneműt), amely eltakarhatja a levegőbemenetet, vagy letakarhatja a tápegységet.
- Ne állítsa a készüléket az oldalára, mert víz juthat a készülékbe.
- A hibás rendszerbeállítás a maszknyomás leolvasott értékének pontatlanságát eredményezheti. Ügyeljen rá, hogy a rendszer beállítása megfelelően történjen.
- Ne használjon fehérítőt, klórt, alkoholt vagy aromás oldószert tartalmazó oldatot, hidratáló vagy baktériumölő szappant, vagy illatosított olajokat a készülék, a párasító és a levegőcső tisztításához. Ezek az oldatok károsíthatják a párasítót, vagy befolyásolhatják annak teljesítményét, és csökkenthetik a termékek élettartamát. A füst, beleértve a cigaretta-, a szivar- és a pipafüstöt, valamint az ózon és egyéb gázok károsíthatják a készüléket. A fent említett károkat nem fedezi a ResMed korlátozott jótállása.
- Ha használja a párasítót, mindig helyezze a készüléket a fejénél alacsonyabban lévő, vízszintes felületre, nehogy a maszk és a levegőcső megteljen vízzel.

- A párasítót tíz percig hagyja hűlni, mielőtt hozzányúl, hogy a víz lehűljön, és győződjön meg arról, hogy a párasító nem túl forró ahhoz, hogy megérinthesse.
- A készülék szállítása előtt győződjön meg arról, hogy a párasító üres.

Megjegyzés: A készülék használatával kapcsolatban bekövetkezett bármely súlyosabb balesetet jelenteni kell a ResMed vállalatnak, valamint az adott országban illetékes hatósági szervnek.

Műszaki jellemzők

H₂Ocm és hPa egységekben. 1 H₂Ocm 0,98 hPa-lal egyenlő.

90 wattos tápegység

Váltóáramú bemeneti tartomány:	100–240V, 50–60Hz 1,0–1,5A, II. osztály 115 V, 400 Hz 1,5 A, II. osztály (nominális értékek repülőgépen való használatra)
Egyenáramú kimenet:	24 V — 3,75A
Típusos teljesítményfelvétel:	53 W (57 VA)
Maximális teljesítményfelvétel:	104 W (108 VA)

Környezeti körülmények

Üzemelési hőmérséklet:	+5 °C-tól +35 °C-ig Megjegyzés: A terápiás készülék által a légszhez biztosított légáram hőmérséklete meghaladhatja a helyiségbeli hőmérsékletet. Szélsőséges környezeti hőmérsékleti feltételek esetén (40 °C) a készülék biztonságos marad.
Üzemi páratartalom:	10–95% relatív páratartalom, nem lecsapódó
Üzemi tengerszint feletti magasság:	Tengerszinttől 2591 m-ig; légnyomástartomány 1013 hPa-tól 738 hPa-ig
Tárolási és szállítási hőmérséklet:	-20 °C-tól +60 °C-ig
Tárolási és szállítási páratartalom:	5–95% relatív páratartalom, nem lecsapódó

Elektromágneses összeférhetőség

A(z) AirSense 10 megfelel az elektromágneses összeférhetőségre vonatkozó összes érvényben lévő előírásnak az IEC 60601-1-2:2014 szabvány szerint, otthoni, kereskedelmi és könnyűipari környezetekben. A mobil kommunikációs eszközök és a készülék között javasolt legalább 1 m-es távolságot tartani.

A jelen ResMed készülék elektromágneses kibocsátására és zavartűrésére vonatkozó információkat a www.resmed.com/downloads/devices oldalon találja.

Besorolás: EN 60601-1:2006/A1:2013

II. osztályú (kettős szigetelésű), BF típusú, beszívárgás elleni védelem: IP22.

Érzékelők

Nyomásérzékelő:	A készülék belsejében, a levegőkimeneti nyílásnál található analóg manometrikus nyomás típusú, 0–40 H ₂ Ocm (0–40 hPa) értékkel
Áramlásérzékelő:	A készülék belsejében, a légbeszívó nyílásnál található, digitális tömegáramlás típusú, -70-tól +180 l/perc értékig

Egyetlen meghibásodás esetén kialakuló maximális egyensúlyi nyomás

A készülék egyetlen meghibásodás esetén kikapcsol, ha az egyensúlyi nyomás túllépi a következő értékeket: 30 H₂Ocm (30 hPa) több mint 6 másodpercen át, vagy 40 H₂Ocm (40 hPa) több mint 1 másodpercen át.

Hang

Az ISO 80601-2-70:2015 szabvány szerint mért nyomásszint (CPAP üzemmódban):

SlimLine: 25 dBA, 2 dBA bizonytalansággal

Standard: 25 dBA, 2 dBA bizonytalansággal

SlimLine vagy Standard, párástítással: 27 dBA, 2 dBA bizonytalansággal

Az ISO 80601-2-70:2015 szabvány szerint mért teljesítményszint (CPAP üzemmódban):

SlimLine: 33 dBA, 2 dBA bizonytalansággal

Standard: 33 dBA, 2 dBA bizonytalansággal

SlimLine vagy Standard, párástítással: 35 dBA, 2 dBA bizonytalansággal

Közzétett kettős zajkibocsátási értékek az ISO 4871:1996 szerint.

Fizikai jellemzők – készülék és párástító

Méret (h x sz x m): 116 mm x 255 mm x 150 mm

Levegőkivezetés (megfelel az ISO 5356-1:2015 szabványnak): 22 mm

Súly (készülék és tisztítható párástító): 1248 g

Burkolat kialakítása: Lángálló kivitel, hőre lágyuló műanyag

Vízbefogadó képesség: A maximumot jelző vonalig feltöltve 380 ml

Tisztítható párástító – anyag: Fröccsöntött műanyag, rozsdamentes acél és szilikon tömítés

Hőmérséklet

A fűtőlap maximális hőmérséklete: 68 °C

Kikapcsolási hőmérséklet: 74 °C

Maximális gázhőmérséklet: ≤ 41 °C

Levegőszűrő

Standard: Anyag: Poliészter anyagú nem szőtt szál
Átlagos visszatartó képesség: >-7 mikronos porra 75%

Hipoallergén: Anyag: Akril és polipropilén anyagú szálak polipropilén hordozóanyagban
Hatékonyság: >-7–8 mikronos porra 98%; >-0,5 mikronos porra 80%

Használat repülőgépen

A ResMed igazolja, hogy a készülék megfelel az Egyesült Államok Szövetségi Légügyi Hatósága (Federal Aviation Administration, FAA) előírásainak (RTCA/DO-160, 21. szakasz, M kategória) a légi utazás összes fázisára.

Rádióadó-vevő modul

Alkalmazott technológia: 4G, 3G, 2G

A készülék és a test között működés közben legalább 2 cm távolságot javasolt fenntartani. Maszkokra, csövekre és tartozékokra nem vonatkozik. Nem minden technológia áll rendelkezésre minden régióban.

Megfelelőségi nyilatkozat (a rádióberendezésekre vonatkozó irányelvnek való megfelelésről szóló

nyilatkozat) 

A ResMed kijelenti, hogy a AirSense 10 készülék (370xx és 371xx típus) megfelel a 2014/53/EU (RED) irányelv alapvető követelményeinek és ezen irányelv egyéb vonatkozó rendelkezéseinek. A megfelelési nyilatkozat elérhető a Resmed.com/productsupport honlapon

A 2G rádióberendezés a következő frekvenciasávokon működik, maximális rádiófrekvenciás teljesítménye pedig:

GSM 850/900: 35 dBm

GSM 1800/1900: 32 dBm

A 4G készülék minden európai országban korlátozások nélkül használható.

Minden ResMed készülék orvostechnikai eszköznek minősül az orvostechnikai eszközökről szóló irányelv értelmében. A

terméken vagy a nyomtatott kísérőanyagaiban szereplő minden 0123 jelölés a Tanács 93/42/EGK irányelvére vonatkozik, az orvostechnikai eszközökre vonatkozó kiegészítést (2007/47/EK) is beleértve.

Üzemeltetési nyomástartomány

AutoSet, AutoSet for Her, CPAP: 4–20 H₂Ocm (4–20 hPa)

Kiegészítő oxigén

Maximális áramlás: 4 l/perc

A levegő áramlási útja

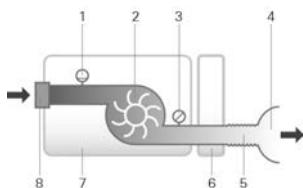

1. Áramlásérzékelő
2. Fűjő
3. Nyomásérzékelő
4. Mask (Maszk)
5. Levegőcső
6. Párásító
7. Készülék
8. Bemeneti szűrő

Tervezett élettartam

Készülék, tápegység: 5 év

Tisztítható párásító: 2,5 év

Levegőcső: 6 hónap

Általános jellemzők

A készülék egyik tervezett kezelője a beteg.

A párásító teljesítménye

Maszknyomás H ₂ Ocm (hPa)	Kimenet relatív páratartalma, %, 17 °C-os környezeti hőmérsékleten	Kimenet relatív páratartalma, %, 22 °C-os környezeti hőmérsékleten	A rendszer névleges teljesítménye AH ¹ , BTPS ²	
	4. beállítás	8. beállítás	4. beállítás	8. beállítás
4	85	100	6	>10
10	85	100	6	>10
20	85	90	6	>10

¹ AH – abszolút páratartalom mg/l egységekben

² BTPS – testhőmérsékletű és telített gőznyomású

Levegőcső

Levegőcső	Anyag	Hossz	Belső átmérő
ClimateLineAir	Hajlékony műanyag és elektromos komponensek	2 m	15 mm
ClimateLineAir Oxy	Hajlékony műanyag és elektromos komponensek	1,9 m	19 mm
SlimLine	Hajlékony műanyag	1,8 m	15 mm
Standard	Hajlékony műanyag	2 m	19 mm

Fűtött levegőcső kikapcsolási hőmérséklete: ≤ 41 °C

Megjegyzések:

- A gyártó fenntartja a jogot a műszaki jellemzők előzetes értesítés nélküli megváltoztatására.
- A fűtött levegőcső elektromos csatlakozó felőli vége csak a készülék végén lévő levegőkimeneti nyílással kompatibilis, és nem szabad a maskra illeszteni.
- Ne használjon elektromosan vezető vagy antistatikus levegőcsöveket.
- A kijelzett hőmérséklet- és relatív páratartalom beállítások nem mért értékek.

Kijelzett értékek

Érték	Tartomány	Kijelzés felbontása
Nyomásérzékelő a levegőkimeneti nyílásnál:		
Maszknyomás	4–20 H ₂ Ocm (4–20 hPa)	0,1 H ₂ Ocm (0,1 hPa)
Térfogatáramból származtatott értékek:		
Leak (Szivárgás)	0–120 l/perc	1 l/perc
Érték	Pontosság	
Pressure measurement (Nyomásmérés) ¹ :		
Mask pressure (Maszk nyomása) ²	±[0,5 H ₂ Ocm (0,5 hPa) + a mért érték 4%-a]	
Flow and flow derived values (Térfogatáram és térfogatáramból származtatott értékek) ¹ :		
Flow (Térfogatáram)	±6 l/perc vagy a leolvasott érték 10%-a, a kettő közül a nagyobbik, 0–150 l/perc pozitív térfogatáramnál	
Leak (Szivárgás) ²	±12 l/perc vagy a leolvasott érték 20%-a, a kettő közül a nagyobbik, 0–60 l/perc	

¹ Az eredmények STPD (standard hőmérsékleten és nyomáson, szárazon mért) körülmények között értendők.

² Szivárgások jelenléte, kiegészítő oxigén, <100 ml-es légzési térfogat vagy <3 l/perces perclégzés esetén a pontosság csökkenhet.

³ A mérési pontosságot „A házi ápolásban használt légzéstámogató eszközök” c. EN ISO 10651-6:2009 szabvány (101. ábra és 101. táblázat) alapján igazolták, a ResMed maszknyílások névleges áramlási értékeinek használatával.

Mérőrendszer bizonytalanságai

Az ISO 80601-2-70:2015 szabványnak megfelelően a gyártó tesztberendezésének mérési bizonytalansága:

Áramlásmérésre	± 1,5 l/perc vagy a leolvasott érték 2,7%-a (amelyik nagyobb)
Térfogatmérésre (< 100 ml)	± 5 ml vagy a leolvasott érték 6%-a (amelyik nagyobb)
Térfogatmérésre (≥ 100 ml)	± 20 ml vagy a leolvasott érték 3%-a (amelyik nagyobb)
A statikus nyomás mérésére	± 0,15 H ₂ Ocm (hPa)
A dinamikus nyomás mérésére	± 0,27 H ₂ Ocm (hPa)
Időmérésre	± 10 ms

Megjegyzés: A jelen kézikönyvben az érintett elemekre vonatkozóan az ISO 80601-2-70:2015 szabványnak megfelelően jelzett összes pontosság és teszteredmény tartalmazza a releváns mérési bizonytalanságot a fenti táblázat alapján.

Nyomásérték pontossága

Maximális statikus nyomás változása 10 H₂Ocm (10 hPa) értéken az ISO 80601-2-70:2015 szabvány szerint

	Standard levegőcső	SlimLine levegőcső
Párásítás nélkül	± 0,5 H ₂ Ocm (± 0,5 hPa)	± 0,5 H ₂ Ocm (± 0,5 hPa)
Párásítással	± 0,5 H ₂ Ocm (± 0,5 hPa)	± 0,5 H ₂ Ocm (± 0,5 hPa)

Maximális dinamikus nyomás változása az ISO 80601-2-70:2015 szabvány szerint

Készülék párásítás és Standard levegőcső nélkül / Készülék párásítással és Standard levegőcsővel

Nyomás (H ₂ Ocm)	10 légzés/perc	15 légzés/perc	20 légzés/perc
4	0,5 / 0,5	0,5 / 0,5	0,8 / 0,8
8	0,5 / 0,5	0,5 / 0,5	0,8 / 0,8
12	0,5 / 0,5	0,5 / 0,5	0,8 / 0,8
16	0,5 / 0,5	0,5 / 0,5	0,8 / 0,8
20	0,5 / 0,5	0,5 / 0,5	0,8 / 0,8

Készülék párásítás és SlimLine levegőcső nélkül / Készülék párásítással és SlimLine levegőcsővel

Nyomás (H ₂ Ocm)	10 légzés/perc	15 légzés/perc	20 légzés/perc
4	0,5 / 0,5	0,5 / 0,5	0,8 / 0,8
8	0,5 / 0,5	0,5 / 0,5	0,8 / 0,8
12	0,5 / 0,5	0,5 / 0,5	0,8 / 0,8
16	0,5 / 0,5	0,5 / 0,5	0,8 / 0,8
20	0,5 / 0,5	0,5 / 0,5	0,8 / 0,8

Áramlás (maximum) beállított nyomásértékeken

A megadott levegőcső végénél a következők mérhetők az ISO 80601-2-70:2015 szabvány szerint:

Nyomás	AirSense 10 és Standard	AirSense 10, párasítás és Standard	AirSense 10 és SlimLine	AirSense 10, párasítás és ClimateLineAir
H ₂ Ocm (hPa)	l/perc	l/perc	l/perc	l/perc
4	180	143	162	151
8	168	135	151	142
12	157	136	140	135
16	144	134	128	121
20	131	123	117	109

Légáramlási ellenállás

A táblázat bemutatja a levegőt vezető csövek légáramlási ellenállását:

Levegőt vezető csövek	Az alábbi légáramlásnál (l/perc), 20 H ₂ Ocm nyomás mellett	Légáramlási ellenállás (H ₂ Ocm/l/perc)	
		Levegőt vezető csövek csőkönnyőkelemekkel	Csak levegőcsövek
Normál méret	30	0,006	0,005
	15	0,005	0,004
SlimLine	30	0,008	0,007
	15	0,006	0,006
ClimateLineAir	30	-	0,011
	15	-	0,008
ClimateLineAir Oxy	30	-	0,004
	15	-	0,002

Kompliancia

A táblázat bemutatja a levegőt vezető csövek complianciáját:











Levegőt vezető csövek	Kompliancia (H ₂ Ocm/l/perc) 60 H ₂ Ocm nyomás mellett	
	Levegőt vezető csövek csőkönnyőkelemekkel	Csak levegőcsövek
Normál méret	1,074	1,056
SlimLine	0,467	0,454
ClimateLineAir	-	0,482
ClimateLineAir Oxy	-	0,729

Szimbólumok









A következő szimbólumok szerepelhetnek a terméken vagy annak csomagolásán.

 Használat előtt olvassa el az utasításokat.  „Vigyázat” vagy „Figyelem” szintű figyelmeztetést jelez.  Használat előtt kövesse az utasításokat.  Gyártó. **EC REP** Európai hivatalos képviselő.

LOT Gyártási tétel kódja. **REF** Katalógusszám. **SN** Sorozatszám. **DN** Készülék száma.

 Be / Ki.  Készülék tömege. **IP22** A készülék védve van az ujjak vagy a hasonló méretű tárgyak bejutása, valamint a megadott orientációhoz képest legfeljebb 15 fokban megbillentett helyzetben a csöpögő víz ellen.  Egyenáram.  BF típusú alkalmazott alkatrész.  II. osztályú berendezés.  Páratartalomra vonatkozó korlátozás.  Hőmérsékletre vonatkozó korlátozás.  Nem ionizáló sugárzás.  Kínai szennyezésszabályozási logó 1.  Kínai szennyezésszabályozási logó 2.

Rx Only Kizárólag orvosi rendelvényre kapható (Az Egyesült Államokban a szövetségi törvények értelmében ezek a készülékek csak orvos által vagy orvosi rendelvényre értékesíthetők).

 Maximális vízszint.  Kizárólag desztillált vizet használjon.  Üzemi tengerszint feletti magasság.  Légköri nyomásra vonatkozó korlátozás.  Megfelel az RTCA DO-160 21. szakasz, M kategória előírásainak.  Gyártás dátuma.  Riasztó tiltása.  Beszállító.

 Orvostechnikai eszköz.

A szimbólumok jegyzékét lásd: [ResMed.com/symbols](https://www.resmed.com/symbols).



Környezeti információk

Ezeket a készülékeket az ömlesztett háztartási hulladéktól elkülönítetten kell kidobni. A készülék leselejtezéséhez használja a régiójában rendelkezésre álló megfelelő gyűjtő és újrahasznosító rendszereket. Ezeknek a gyűjtő és újrahasznosító rendszereknek a működése azt a célt szolgálja, hogy csökkenjen a természetes erőforrásokra nehezedő nyomás, és megelőzhetővé váljon a veszélyes anyagok okozta környezetkárosodás.

Ha a leselejtezési rendszerekkel kapcsolatos információra van szüksége, akkor forduljon a helyi hulladékkezelő szervekhez. Az áthúzott szemétygyűjtő jelzés a leselejtezési rendszerek használatára hívja fel a figyelmét. Ha a ResMed készülékek összegyűjtésével és hulladékként való kezelésével kapcsolatos információkra kíváncsi, forduljon a ResMed irodához, a helyi forgalmazóhoz vagy látogasson el a www.resmed.com/environment honlapra.

Szervizelés

A(z) AirSense 10 készüléket úgy tervezték, hogy a ResMed utasításainak megfelelő működtetés esetén működése biztonságos és megbízható legyen. A ResMed azt ajánlja, hogy a(z) AirSense 10 készülék működése során elhasználódásra vagy hibás működésre utaló bármilyen jel esetén a készüléket hivatalos ResMed szervizközpontban vizsgáltsa meg és szervizeltesse. Egyébként sem a szervizelés, sem az ellenőrzés nem válik szükségessé a termékek tervezett öt éves élettartama alatt.

Korlátozott szavatosság

A ResMed Pty Ltd (a továbbiakban „ResMed”) garantálja, hogy az Ön ResMed termékében nem fordul elő anyaghiba vagy gyártási hiányosság a vásárlás napjától számítva az alábbiakban megjelölt ideig.

Termék	Jótállási időszak
<ul style="list-style-type: none">Maszkrendszerek (beleértve a maszk keretét, a párnázást, a fejpántot és a csővezetékét) – az egyszerű használatos eszközök kivételévelTartozékok – kivéve az egyszerű használatos eszközöketHajlékony, újra helyezhető pulzusérzékelőkPárásító víztartályai	90 nap
<ul style="list-style-type: none">A ResMed belső és külső akkumulátor-rendszereiben használható akkumulátorok	6 hónap

Termék	Jótállási időszak
<ul style="list-style-type: none"> • Csipeszes, újra helyezhető pulzusérzékelők • A CPAP és a két nyomásszintű készülék adatmoduljai • Oximéterek, a CPAP és a két nyomásszintű készülék oximéter adapterei • Párásítók és a párásítók tisztítható víztartályai • Titrálási kontrollkészülékek 	1 év
<ul style="list-style-type: none"> • CPAP, két nyomásszintű és lélegeztető készülékek (beleértve a külső tápegységeket) • Akkumulátortartozékok • Hordozható diagnosztikai/szűrő eszközök 	2 év

Ez a jótállás kizárólag az első tulajdonosra vonatkozik. Nem ruházható át.

Ha a termék a jótállási időszakon belül, normál használat során meghibásodik, a ResMed vállalja a hibás termék vagy bármely alkatrészének javítását vagy cseréjét azzal a kitételrel, hogy saját hatáskörében dönti el, melyikre van szükség.

A korlátozott jótállás nem vonatkozik a következőkre: a) bármilyen sérülés, amely a termék nem megfelelő használata, megrongálása, módosítása vagy megváltoztatása miatt történik; b) olyan javítás, amelyet a ResMed által erre kifejezetten nem feljogosított szerviztársaság végzett; c) cigaretta-, pipa-, szivar- vagy egyéb füst miatti rongálódás vagy szennyeződés; d) bármilyen kár, amelyet ózonnak, aktív oxigénnek vagy egyéb gázoknak való kitettség okoz; és e) az elektronikus készülékbe vagy annak felületére kerülő víz miatti károsodás.

A jótállás az eredeti vásárlás helye szerinti régió kívül eladott vagy újraértékesített termékek esetében érvényét veszti. Az Európai Unió (EU) vagy az Európai Szabadkereskedelmi Társulás (EFTA) országaiban vásárolt termék esetében a „régió” kifejezés az EU-t vagy az EFTA-t jelenti.

A meghibásodott termékre vonatkozó jótállási igényeket az első vásárló érvényesítheti a vásárlás helyén.

Ez a jótállás minden más kifejezett vagy vélelmezett jótállás helyébe lép, beleértve a forgalomba hozhatóság vagy egy adott célra való alkalmasság garantálását is. Bizonyos régiók és államok nem engedélyezik a vélelmezett jótállás időtartamára vonatkozó korlátozásokat, így előfordulhat, hogy az Ön esetében a fenti korlátozás nem vonatkozik.

A ResMed nem tehető felelőssé semmilyen véletlenszerű vagy következményes kárért, amely a kárigénylő állítása szerint bármely ResMed termék értékesítéséből, telepítéséből vagy használatából ered. Bizonyos régiók vagy államok nem engedélyezik a véletlenszerű vagy következményes károk kizárását vagy a rájuk vonatkozó korlátozásokat, így előfordulhat, hogy Önre a fenti korlátozás nem vonatkozik.

Ez a jótállás törvényben meghatározott jogokat biztosít Önnek, és emellett Ön egyéb, régióként különböző jogokkal is rendelkezhet. A jótállási jogokra vonatkozóan további információkat a helyi ResMed forgalmazótól vagy ResMed kirendeltségtől kaphat.

Látogasson el a ResMed.com weboldalra a ResMed korlátozott jótállását érintő legfrissebb információkért.

További információ

Ha kérdése van, vagy további információra van szüksége a készülék használatára vonatkozóan, forduljon az ápolási szolgáltatóhoz.

Добре дошли

AirSense™ 10 AutoSet (Автоматично регулиране)™, AirSense 10 AutoSet for Her, и AirSense 10 Elite са висококачествени уреди на ResMed с автоматично настройване на налягането и с непрекъснатото положително налягане на дихателните пътища (CPAP).

ПРЕДУПРЕЖДЕНИЕ

- Прочетете цялото това ръководство, преди да използвате уреда.
- Използвайте уреда според предназначението, посочено в това ръководство.
- Съветите, предоставени от предписващия лекар, трябва да се следват с предимство пред информацията, предоставена в това ръководство.

Показания за употреба

AirSense 10 AutoSet (Автоматично регулиране)

Саморегулиращият се уред AirSense 10 AutoSet (Автоматично регулиране) е показан за лечение на обструктивна сънна апнея (OSA) при пациенти с тегло над 30 kg. Той е предназначен за употреба в домашни и в болнични условия.

Овлажнителят е предназначен за употреба от един пациент в домашни условия и за многократна употреба в болнични/клинични условия.

AirSense 10 AutoSet for Her

Саморегулиращият се уред AirSense 10 AutoSet for Her е показан за лечение на обструктивна сънна апнея (OSA) при пациенти от женски пол с тегло над 30 kg. Той е предназначен за употреба в домашни и в болнични условия.

Овлажнителят е предназначен за употреба от един пациент в домашни условия и за многократна употреба в болнични/клинични условия.

AirSense 10 Elite

Уредът AirSense 10 Elite е показан за лечение на обструктивна сънна апнея (OSA) при пациенти с тегло над 30 kg. Той е предназначен за употреба в домашни и в болнични условия.

Овлажнителят е предназначен за употреба от един пациент в домашни условия и за многократна употреба в болнични/клинични условия.

Клинични ползи

Клиничната полза от терапията със CPAP е в намаляване на пристъпите на апнея, хипопнея и сънливостта, както и подобро качество на живот.

Клиничната полза от овлажняването е в понижаване на страничните ефекти, свързани с положителното налягане в дихателните пътища.

Противопоказания

Терапията с положително налягане в дихателните пътища може да бъде противопоказана при някои пациенти със следните предварително съществуващи заболявания:

- тежка булозна белодробна болест
- пневмоторакс

- патологично ниско кръвно налягане
- дехидратация
- изтичане на гръбначномозъчна течност, скорошна черепна хирургична намеса или травма.

Нежелани реакции

Трябва да съобщавате на предписващия си лекар за необичайна болка в гърдите, тежко главоболие или повишен задух. Остра инфекция на горните дихателни пътища може да наложи временно прекъсване на лечението.

В хода на лечението с устройството могат да се възникнат следните странични ефекти:

- изсъхване на носа, устата или гърлото
- кръвотечение от носа
- подуване на корема
- дискомфорт в ушите или синусите
- раздразнение на очите
- кожни обриви.

Бърз преглед

AirSense 10 включва следните:

- Уред
- Овлажнител HumidAir™ (ако е предоставен)
- Тръба за въздух
- Модул за електрозахранване
- Пътна чанта
- SD карта (не е налична във всички уреди).

Свържете се със своя здравен специалист за гамата от аксесоари, налични за употреба с уреда, включително:

- Тръба за въздух (затоплена и незатоплена): ClimateLineAir™, SlimLine™, ClimateLineAir Oxy, стандартна
- Страничен капак за употреба без овлажнител
- Филтър: хипоалергенен филтър, стандартен филтър
- DC/DC преобразувател Air10™
- Четец за SD карти
- Адаптер за оксиметър Air10
- USB адаптер Air10
- Батерия II
- Водач за тръба Air10.

Информация за уреда

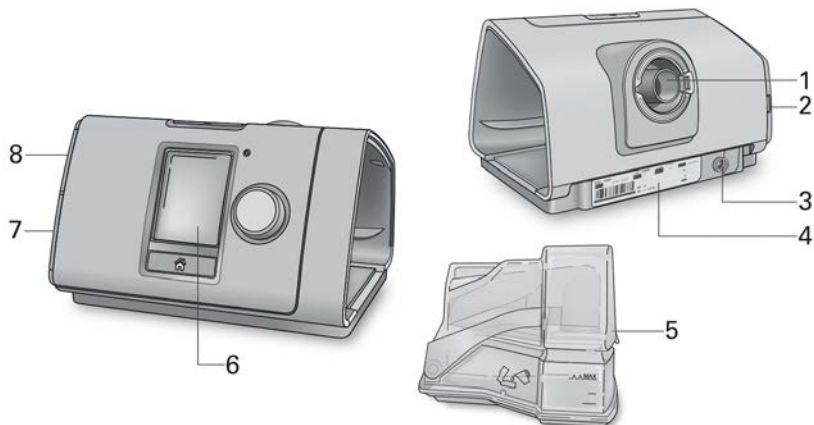

- 1 Изход за въздух
- 2 Покритие на въздушен филтър
- 3 Вход за електрозахранване
- 4 Сериен номер и номер на уреда

- 5 Овлажнител HumidAir
- 6 Екран
- 7 Капаче за адаптер
- 8 Капаче за SD карта

Относно контролния панел

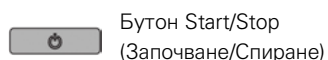

Натиснете, за да започнете/спрете терапия.
Натиснете и задръжте за три секунди, за да навлезете в режим за пестене на енергия.

Завъртете, за да навигирате в менюто, и натиснете, за да изберете опция.

Завъртете, за да регулирате избрана опция, и натиснете, за да запазите промяната.

Натиснете, за да се върнете към началния екран.

В различен момент на екрана може да са показани различни икони, включително:

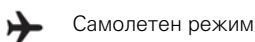
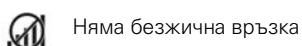
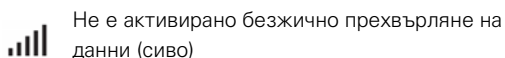
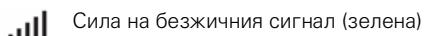
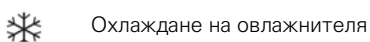
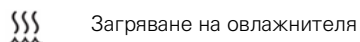
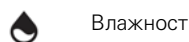
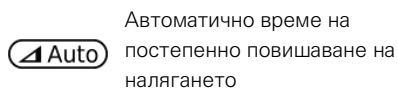
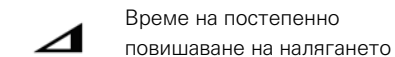

Настройка

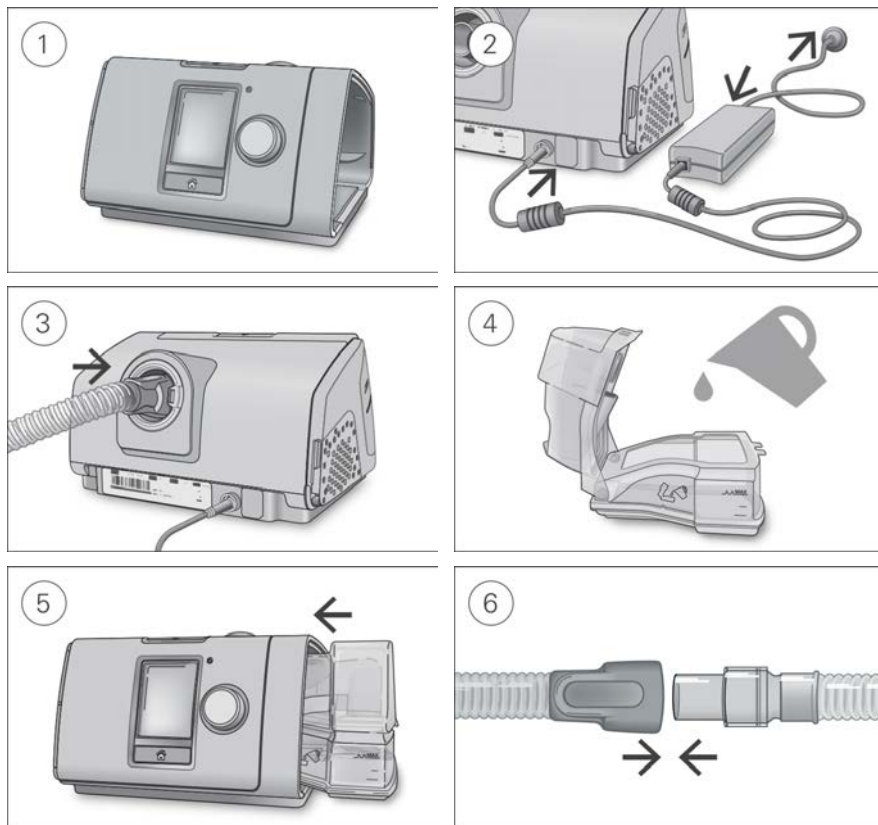

⚠ ВНИМАНИЕ

Не препълвайте овлажнителя, тъй като в уреда и в тръбата за въздух може да навлезе вода.

1. Поставете уреда на стабилна равна повърхност.
2. Свържете конектора за захранване в задната част на уреда. Свържете единия край на захранващия кабел в модула за електрозахранване, а другия край – в контакта.
3. Свържете въздушната тръба здраво към изхода за въздух, разположен в задната част на уреда.
4. Отворете овлажнителя и го напълнете с вода до маркера за максимално ниво на водата. Не пълнете овлажнителя с гореща вода.
5. Затворете овлажнителя и го въведете в страничната част на уреда.
6. Свържете свободния край на тръбата за въздух здраво към сглобената маска. Вижте ръководството за потребителя на маската за подробна информация.

Препоръчаните маски са налични на www.resmed.com.

Стартиране на терапия

1. Закрепете маската си.
2. Натиснете Start/Stop (Започване/Спиране) или дишайте нормално, ако функцията SmartStart™ (Интелигентно стартиране) е активирана.

Ще разберете, че терапията е включена, когато се покаже екранът **Sleep Report** (Отчет за сън).



Настоящото терапевтично налягане се показва в зелено.

През времето на повишаване налягането постепенно се повишава и ще видите въртящ се кръг. Щом бъде достигнато зададеното налягане за лечение, целият кръг ще стане зелен.

Екранът автоматично ще стане черен след кратък период от време. Може да натиснете Home (Начало) или регулатора, за да го включите отново. Ако захранването се прекъсне по време на терапия, уредът автоматично ще рестартира терапията, когато захранването се поднови.

Уредът AirSense 10 има светлинен сензор, който регулира яркостта на екрана на база светлината в стаята.

Спиране на терапията

1. Свалете маската си.
2. Натиснете Start/Stop (Започване/Спиране) или ако SmartStart (Интелигентно стартиране) е активирано, терапията ще спре автоматично след няколко секунди.

Sleep Report (Отчет за сън) сега Ви дава обобщение на терапевтичната сесия.



Usage hours (Часове употреба) – показва колко часа терапия сте имали през последната сесия.

Mask Seal (Уплътнение на маската) – показва колко добре е била уплътнена маската Ви:

😊 Добро уплътнение на маската.

☹️ Има нужда от регулиране, вижте „Mask Fit (Закрепване на маската)“.

Humidifier (Овлажнител) – показва дали овлажнителят работи правилно:

😊 Овлажнителят работи.

☹️ Овлажнителят може да е повреден, свържете се с Вашия здравен специалист.

Ако е зададено от здравния специалист, също така ще видите:

Events per hour (Събития на час) – показва броя събития на апнея и хипопнея, които сте имали за час.

More Info (Повече информация) – завъртете регулатора, за да превъртите и видите по-подробни данни за употреба.

Режим за пестене на енергия

Уредът AirSense 10 записва данните Ви от терапията. За да позволите да превърта данните към Вашия здравен специалист, не трябва да изключвате уреда. Въпреки това може да го поставите в режим за пестене на енергия, за да пестите електрическа енергия.

За да навлезете в режим за пестене на енергия:

- Натиснете и задръжте Start/Stop (Започване/Спиране) за три секунди. Екранът става черен.

За да излезете от режим за пестене на енергия:

- Натиснете Start/Stop (Започване/Спиране) веднъж. Показва се екранът **Home** (Начало).

My Options (Моите опции)

Уредът AirSense 10 е настроен за нуждите Ви от Вашия здравен специалист, но може да установите, че искате да направите дребни корекции, за да направите терапията си по-комфортна.

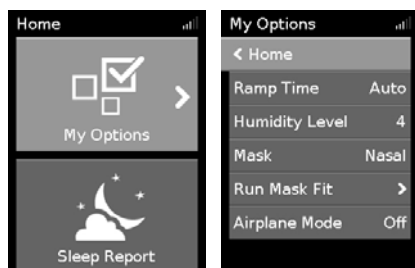

Маркирайте **My Options** (Моите опции) и натиснете регулатора, за да видите текущите настройки. От тук можете да персонализирате опциите си.

Ramp Time (Време на постепенно повишаване на налягането)

Предназначена да направи началото на терапията по-комфортно, функцията Ramp Time (Време на постепенно повишаване на налягането) обозначава периода, през който налягането се повишава от по-ниско начално налягане до предписаното налягане за лечение.

Може да зададете Ramp Time (Време на постепенно повишаване на налягането) на Off (Изкл.), между 5 и 45 минути или Auto (Авто). Когато Ramp Time (Време на постепенно повишаване на налягането) е настроено на **Auto** (Авто), уредът ще открие кога сте заспали и тогава автоматично ще повиши до зададеното налягане за лечение.



За да регулирате Ramp Time (Време на постепенно повишаване на налягането):

1. В **My Options** (Моите опции) завъртете регулатора, за да маркирате **Ramp Time** (Време на постепенно повишаване на налягането), и след това натиснете регулатора.
2. Завъртете регулатора, за да регулирате времето за повишаване към предпочитаната настройка, и го натиснете, за да запазите промяната.

Humidity Level (Ниво на влажност)

Овлажнителят овлажнява въздуха и е проектиран да направи терапията по-комфортна. Ако носът или устата Ви пресъхват, повишете влажността. Ако в маската Ви се натрупва влага, понижете влажността.

Може да зададете Humidity Level (Ниво на влажност) на Off (Изкл.) или между 1 и 8, като 1 е най-ниската настройка на влажност, а 8 е най-високата.



За да регулирате Humidity Level (Ниво на влажност):

1. В **My Options** (Моите опции) завъртете регулатора, за да маркирате **Humidity Level** (Ниво на влажност), и след това натиснете регулатора.
2. Завъртете регулатора, за да регулирате нивото на влажност, и го натиснете, за да запазите промяната.

Ако носът или устата Ви продължават да пресъхват или все още има влага в маската, обмислете употребата на затоплена тръба за въздух ClimateLineAir. ClimateLineAir заедно с Climate Control предоставя по-комфортна терапия.

Mask Fit (Закрепване на маската)

Функцията Mask Fit (Закрепване на маската) е проектирана да Ви помогне да оцените и откриете възможно изтичане на въздух около маската си.



За да проверите закрепването на маската:

1. Закрепете маската, както е описано в ръководството за потребителя на маската.
2. В **My Options** (Моите опции) завъртете регулатора, за да маркирате **Run Mask Fit** (Изпълнение на функцията за закрепване на маската), и след това натиснете регулатора. Уредът започва да подава въздух.
3. Регулирайте маската, подложката на маската и коланът за глава, докато получите резултат **Good** (Добро).

За да спрете функцията Mask Fit (Закрепване на маската), натиснете регулатора или Start/Stop (Започване/Спиране). Ако не можете да постигнете добро уплътняване на маската, говорете с Вашия здравен специалист.

Още опции

Има още опции на уреда, които можете да персонализирате.

Pressure Relief (Облекчаване на налягането)* Когато е активирано Pressure Relief (Облекчаване на налягането), може да Ви е по-лесно да издишате. Това може да Ви помогне да свикнете с терапията.

SmartStart (Интелигентно стартиране)* Когато SmartStart (Интелигентно стартиране) е разрешено, терапията започва автоматично, когато дишате в маската си. Когато свалите маската си, терапията автоматично спира след няколко секунди.

* Когато е активирано от Вашия здравен специалист.

Грижа за уреда

Важно е редовно да почиствате уреда AirSense 10, за да сте сигурни, че получавате оптимална терапия. Следните раздели ще Ви помогнат с разглобяването, почистването, проверката и повторното сглобяване на уреда.

ПРЕДУПРЕЖДЕНИЕ

Почиствайте редовно тръбния набор, овлажнителя и маската си, за да постигнете оптимална терапия и да предотвратите растежа на микроби, които могат да имат нежелано влияние върху Вашето здраве.

Разглобяване

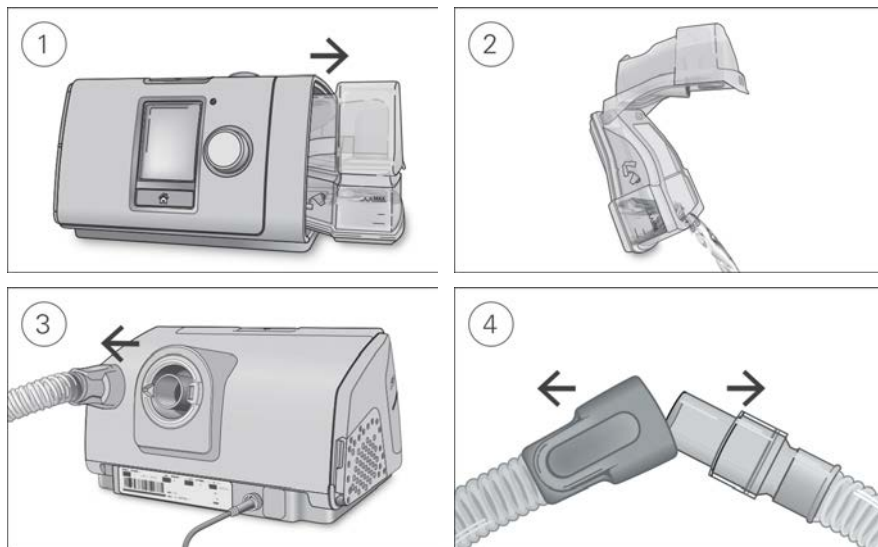

1. Хванете овлажнителя за горната и долната част, натиснете го леко и го издърпайте от уреда.
2. Отворете овлажнителя и изсипете останалата вода.
3. Хванете маншета на тръбата за въздух и леко я издърпайте от уреда.
4. Хванете маншета на тръбата за въздух и шарнира на маската, след което внимателно ги разединете.

Почистване

Трябва да почиствате уреда ежеседмично по гореописания начин. Направете справка с ръководството за потребителя на маската за подробни инструкции за почистване на маската.

1. Измийте овлажнителя и тръбата за въздух с топла вода, като използвате мек почистващ препарат.
2. Изплакнете овлажнителя и тръбата за въздух старателно и ги оставете да изсъхнат далече от пряка слънчева светлина и/или топлина.
3. Избършете външната част на уреда със суха кърпа.

Забележки:

- Овлажнителят може да бъде измиван в миялна машина на цикъла за деликатни или стъклени съдове (само в горния рафт). Не бива да се измива на температури над 65°C.
- Не мийте тръбата за въздух в миялна машина или пералня.
- Изпразвайте овлажнителя ежедневно и го избърсвайте старателно с чиста кърпа за еднократна употреба. Оставете го да изсъхне далече от пряка слънчева светлина и/или топлина.

Оглед

Трябва редовно да оглеждате овлажнителя, тръбата за въздух и въздушния филтър за повреди.

1. Огледайте овлажнителя:
 - Подменете го, ако тече или ако е станал напукан, матов или с вдлъбнатини.
 - Подменете го, ако уплътнението се е напукало или разкъсало.
 - Премахнете утайки от бяла прах чрез разтвор от една част домашен оцет и 10 части вода.
2. Проверете тръбата за въздух и я подменете, ако има дупки, разкъсвания или напуквания.
3. Огледайте въздушния филтър и го подменяйте поне веднъж на всеки шест месеца. Подменяйте по-често, ако има каквито и да било дупки или запушвания от замърсяване или прах.

За да подмените въздушния филтър:

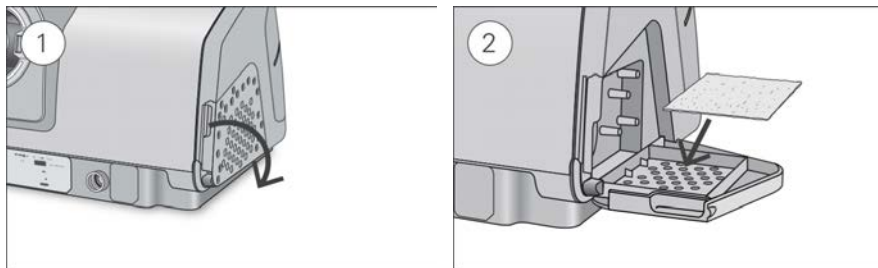

1. Отворете покритието на въздушния филтър и извадете стария въздушен филтър. Въздушният филтър не може да се мие или да се използва повторно.
2. Поставете нов въздушен филтър в покритието на въздушния филтър и след това го затворете.
Уверете се, че въздушният филтър винаги е поставен правилно, за да се предотврати проникване на вода и прах в уреда.

Повторно сглобяване

Когато овлажнителят и тръбата за въздух са сухи, можете повторно да сглобите частите.

1. Свържете въздушната тръба здраво към изхода за въздух, разположен в задната част на уреда.
2. Отворете овлажнителя и го напълнете с вода със стайна температура до маркера за максимално ниво на водата.
3. Затворете овлажнителя и го въведете в страничната част на уреда.
4. Свържете свободния край на тръбата за въздух здраво към сглобената маска.

Данни от терапията

Вашият уред AirSense 10 записва данните от терапията за Вас и за Вашия здравен специалист, за да може да прегледа и да направи промени по терапията Ви, ако е необходимо. Данните се записват и след това прехвърлят към Вашия здравен специалист безжично, ако е налична безжична мрежа, или чрез SD карта.

Прехвърляне на данни

Вашият уред AirSense 10 разполага с възможност за безжична комуникация, така че данните от терапията да могат да бъдат прехвърлени към Вашия здравен специалист, за да се подобри качеството на лечението Ви. Това е незадължителна функция, която ще е налична само ако изберете да се възползвате от нея и ако има налична безжична мрежа. Тя също така позволява на Вашия здравен специалист да актуализира настройките на терапията Ви своевременно или да актуализира софтуера на уреда, за да е сигурен, че получавате най-добрата възможна терапия.

Данните обикновено се прехвърлят, след като терапията е приключила. За да сте сигурни, че данните се прехвърлят, оставайте уреда свързан към електрическата мрежа постоянно и се уверете, че не е в самолетен режим.

Забележки:

- Данните от терапията може да не се прехвърлят, ако използвате уреда извън страната или региона на закупуване.
- Безжичната комуникация зависи от наличността на мрежа.
- Уредите с безжична комуникация може да не са налични във всички региони.

SD карта

Алтернативен метод за прехвърляне на данните от терапията Ви към Вашия здравен специалист е чрез SD карта. Вашият здравен специалист може да Ви помоли да изпратите SD картата по пощата или да му я занесете. Когато бъдете инструктирани от Вашия здравен специалист, извадете SD картата.

Не изваждайте SD картата от уреда, когато светлината за SD картата свети, защото се записват данни на картата.

За да извадите SD картата:

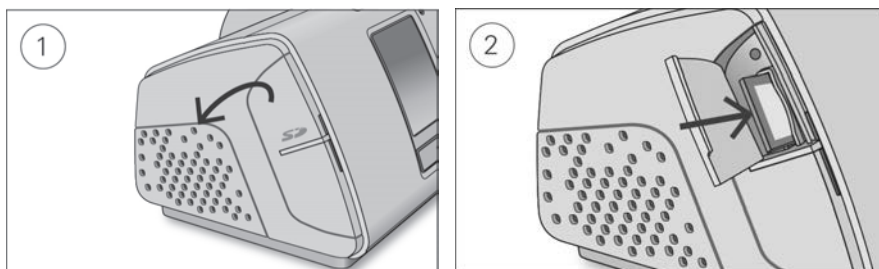

1. Отворете капачето за SD карта.
2. Натиснете SD картата навътре, за да я освободите. Извадете SD картата от уреда. Поставете SD картата в защитния джоб и го изпратете на здравния си специалист.

За повече информация относно SD картата погледнете защитния джоб за SD карта, предоставен с уреда.

Забележка: SD картата не бива да се използва за други цели.

Пътуване

Може да носите уреда AirSense 10 навсякъде със себе си. Просто не забравяйте:

- Използвайте предоставената пътна чанта, за да предотвратите повреда на уреда.
- Изпразнете овлажнителя и го опаковайте отделно в пътната чанта.
- Уверете се, че разполагате с правилния захранващ кабел за региона, към който пътувате. За информация относно закупуване се свържете с Вашия здравен специалист.
- Ако използвате външна батерия, трябва да изключите овлажнителя, за да увеличите до максимум живота на батерията. Направете това, като зададете **Humidity Level** (Ниво на влажност) на Off (Искл.).

Пътуване със самолет

Може да вземете уреда AirSense 10 на борда като ръчен багаж. Медицинските изделия не се причисляват към ограниченията за ръчен багаж.

Можете да използвате уред AirSense 10 в самолет, тъй като той отговаря на изискванията на американската Федерална авиационна администрация (Federal Aviation Administration, FAA). Сертификатите за съответствие с пътуване по въздух може да се свалят и разпечатат от www.resmed.com.

Когато използвате уреда в самолет:

- Уверете се, че овлажнителят е напълно празен и е въведен в уреда. Уредът няма да работи без въведен овлажнител.
- Включете **Airplane Mode** (Самолетен режим).

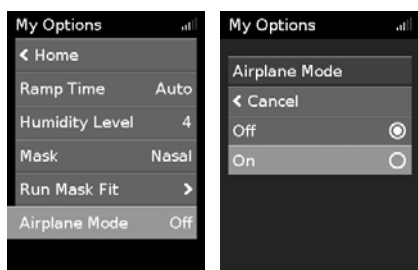

За да включите **Airplane Mode** (Самолетен режим):

1. В **My Options** (Моите опции) завъртете регулатора, за да маркирате **Airplane Mode** (Самолетен режим), и след това натиснете регулатора.
2. Завъртете регулатора, за да изберете **On** (Вкл.), и след това натиснете регулатора, за да запазите промяната.

Иконата на самолетния режим  се показва в горната дясна част на екрана.

ВНИМАНИЕ

Не използвайте уреда с вода в овлажнителя в самолет поради риск от вдишване на вода по време на турбуленция.



Отстраняване на неизправности

Ако имате някакви проблеми, погледнете следните теми за отстраняване на проблеми. Ако не можете да отстраните проблема, свържете се с Вашия здравен специалист или с ResMed. Не правете опити да отваряте уреда.

Отстраняване на общи неизправности



Проблем/възможна причина	Решение
Около маската ми изтича въздух	
Маската може да не е прилегла както трябва.	Уверете се, че маската Ви е прилегла както трябва. Вижте ръководството за потребителя на Вашата маска за инструкции за закрепване или използвайте функцията за закрепване на маската, за да проверите закрепването и уплътнението на Вашата маска.

Проблем/възможна причина	Решение
Носът ми изсъхва или се запушва	
Humidity Level (Ниво на влажност) може да е настроено прекалено ниско.	<p>Регулирайте Humidity Level (Ниво на влажност).</p> <p>Ако имате затоплена тръба за въздух ClimateLineAir, вижте ръководството за потребителя на ClimateLineAir.</p>
Има водни капчици по носа ми, в маската и тръбата за въздух	
Humidity Level (Ниво на влажност) може да е настроено прекалено високо.	<p>Регулирайте Humidity Level (Ниво на влажност).</p> <p>Ако имате затоплена тръба за въздух ClimateLineAir, вижте ръководството за потребителя на ClimateLineAir.</p>
Устата ми е много суха и е неприятно	
Може да излиза въздух от устата Ви.	<p>Повишете Humidity Level (Ниво на влажност).</p> <p>Може да имате нужда от ремък под брадичката, за да държи устата Ви затворена, или от маска за цялото лице.</p>
Въздушното налягане в маската ми изглежда твърде високо (струва ми се, че получавам прекалено много въздух)	
Опцията Ramp (Постепенно повишаване на налягането) може да е изключена.	Използвайте опцията Ramp Time (Време на постепенно повишаване на налягането).
Въздушното налягане в маската ми изглежда твърде ниско (струва ми се, че не получавам достатъчно въздух)	
Ramp (Постепенно повишаване на налягането) може да е в ход.	Изчакайте въздушното налягане да се повиши или изключете Ramp Time (Време на постепенно повишаване на налягането).
Екранът ми е черен	
Подсветката на екрана може да се е изключила. Тя се изключва автоматично след кратък период от време.	Натиснете Home (Начало) или регулатора, за да го включите отново.
Захранването може да не е свързано.	Свържете електрозахранването и се уверете, че щепселът е вкаран докрай.
Спрях терапията си, но уредът все още подава въздух	
Уредът се охлажда.	Уредът подава малко количество въздух, за да предотврати кондензация в тръбата за въздух. Ще спре автоматично след 30 минути.
Овлажнителят ми тече	
Овлажнителят може да не е сглобен правилно.	Проверете за повреди и сглобете отново овлажнителя правилно.
Овлажнителят може да е повреден или напукан.	Свържете се с Вашия здравен специалист за замяна.

Проблем/възможна причина	Решение
Данните от терапията ми не са изпратени на моя здравен специалист	
Безжичното покритие може да е лошо.	Уверете се, че уредът е поставен на място, където има покритие (т.е. на нощното Ви шкафче, не в чекмедже или на пода). Иконата за сила на безжичния сигнал  указва добро покритие, когато всички ленти са показани, и лошо покритие, когато са показани по-малко ленти.
В горната дясна част на екрана се показва  иконата за липса на безжична връзка. Няма безжична връзка.	Уверете се, че уредът е поставен на място, където има покритие (т.е. на нощното Ви шкафче, не в чекмедже или на пода). Ако сте инструктирани да го сторите, пратете SD картата на Вашия здравен специалист. SD картата също така съдържа данните от терапията Ви.
Уредът може да е в самолетен режим.	Изключете самолетен режим, вижте „Пътуване със самолет“.
Не е активирано прехвърляне на данни за Вашия уред.	Говорете със здравния си специалист относно настройките.
Екранът и бутоните премигват	
В ход е надстройване на софтуера.	Надстройването на софтуера отнема приблизително 10 минути, за да завърши.

Съобщения на уреда

Съобщение на уреда/възможна причина	Решение
High leak detected, check your water tub, tub seal or side cover (Засечен е голям теч, проверете водната камера, уплътнението на камерата или страничния капак)	
Овлажнителят може да не е въведен правилно.	Уверете се, че овлажнителят е въведен правилно.
Уплътнението на овлажнителя може да не е въведено правилно.	Отворете овлажнителя и се уверете, че уплътнението е въведено правилно.
High leak detected, connect your tubing (Засечен е голям теч, свържете тръбата)	
Тръбата за въздух може да не е свързана правилно.	Уверете се, че тръбата за въздух е свързана здраво в двата края.
Маската може да не е прилегла както трябва.	Уверете се, че маската Ви е прилегла както трябва. Вижте ръководството за потребителя на Вашата маска за инструкции за закрепване или използвайте функцията за закрепване на маската, за да проверите закрепването и уплътнението на Вашата маска.
Tubing blocked, check your tubing (Тръбата е блокирана, проверете тръбата)	
Тръбата за въздух може да е блокирана.	Проверете тръбата за въздух и премахнете запушванията. Натиснете регулатора, за да изчистите съобщението, и след това натиснете Start/Stop (Започване/Спиране), за да рестартирате уреда.

Съобщение на уреда/възможна причина	Решение
SD card error, remove your card and press Start to begin therapy (Грешка със SD картата, извадете картата и натиснете Start (Започване), за да започнете терапия)	
SD картата може да не е поставена правилно.	Извадете и отново поставете SD картата.
Read only card, please remove, unlock and re-insert SD card (Карта „само за четене“, извадете, отключете и поставете отново SD картата)	
Превключвателят на SD картата може да е в заключено („само за четене“) положение.	Преместете превключвателя на SD картата от заключено положение  към отключено положение  и след това я поставете отново.
System fault, refer to user guide, Error 004 (Системна грешка, направете справка с ръководството за потребителя, грешка 004)	
Уредът може да е оставен в гореща среда.	Оставете го да се охлади преди употреба. Разединете електрозахранването и след това го свържете повторно, за да рестартирате уреда.
Въздушният филтър може да е блокиран.	Проверете тръбата за въздух и я подменете, ако има запушвания. Разединете електрозахранването и след това го свържете повторно, за да рестартирате уреда.
Тръбата за въздух може да е блокирана.	Проверете тръбата за въздух и премахнете запушванията. Натиснете регулатора, за да изчистите съобщението, и след това натиснете Start/Stop (Започване/Спиране), за да рестартирате уреда.
Може да има вода в тръбата за въздух.	Изпразнете водата от тръбата за въздух. Разединете електрозахранването и след това го свържете повторно, за да рестартирате уреда.
Всички други съобщения за грешка, например System fault, refer to user guide, Error 0XX (Системна грешка, направете справка с ръководството за потребителя, грешка 0XX)	
Възникнала е невъзстановима грешка в уреда.	Свържете се с Вашия здравен специалист. Не отваряйте уреда.

Повторно сглобяване на части

Някои части на Вашия уред са проектирани да се премахват лесно, за да се предотврати повреда на частите или на уреда. Лесно можете да ги сглобите повторно, както е описано по-долу.

За да въведете уплътнението на овлажнителя:

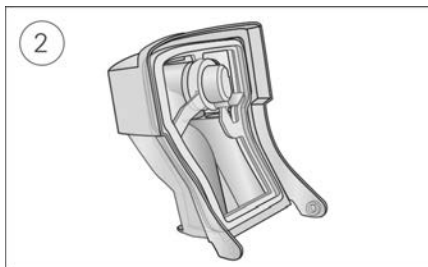
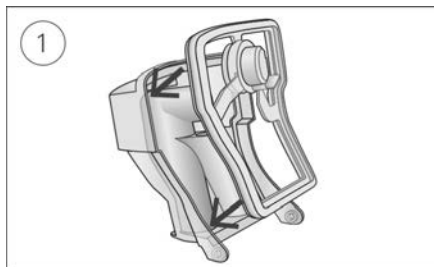

1. Поставете уплътнението в капака.
2. Натиснете по всички краища на уплътнението, докато се фиксира на място.

За да сглобите повторно капака на овлажнителя:

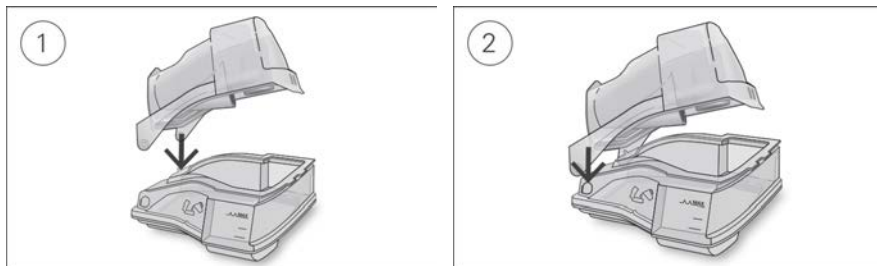

1. Въведете една страна на капака в дупката за въртене в основата.
2. Плъзнете другата страна надолу по ръба, докато щракне на място.

⚠ ПРЕДУПРЕЖДЕНИЕ

- Постарайте се да нагласите тръбата за въздух така, че да не се усуква около главата или врата.
- Редовно проверявайте захранващите кабели, кабелите и захранването за повреди или признаци на износване. Прекратете употребата и заменете, ако са повредени.
- Пазете захранващия кабел далеч от горещи повърхности.
- Ако забележите някакви необясними промени в работата на уреда, ако той издава необичайни звуци, ако уредът или захранването бъдат изпуснати или с тях се борави неправилно или ако корпусът е счупен, прекратете употребата и се свържете с Вашия здравен специалист или Вашия сервизен център на ResMed.
- Не отваряйте и не модифицирайте уреда. В уреда няма части, които да се обслужват от потребителя. Поправки и сервизно обслужване трябва да се извършват само от упълномощен сервизен агент на ResMed.
- Пазете се от токов удар. Не потапяйте уреда, захранването или захранващия кабел във вода. Ако се разлеят течности във или върху уреда, изключете го и оставете частите му да изсъхнат. Винаги изключвайте устройството преди почистване и се уверявайте, че всички части са сухи, преди да го включите отново.
- Не трябва да се използва допълнителен кислород по време на пушене или в присъствието на открит пламък.
- Винаги се уверявайте, че уредът е включен и се генерира въздушен поток, преди да включите подаването на кислород. Винаги изключвайте подаването на кислород преди изключване на уреда, така че да не се събира неупотребен кислород в камерата му и да се създаде опасност от пожар.
- Не извършвайте никакви дейности по поддръжка, докато уредът работи.
- Уредът не трябва да се използва в съседство до или поставен върху друго оборудване. Ако се налага използването му в съседство до или поставен върху друго оборудване, уредът трябва да се наблюдава, за да се провери нормалната му работа в конфигурацията, в която ще бъде използван.
- Не се препоръчва използването на аксесоари, различни от тези, предвидени за уреда. Те могат да доведат до повишаване на емисиите или намаляване на устойчивостта на уреда.

- Проверявайте редовно антибактериалния филтър за признаци на влага или други замърсители, особено по време на небулизация или овлажняване. В противен случай може да се стигне до увеличено съпротивление в дихателната система.

ВНИМАНИЕ

- Използвайте само части и аксесоари на ResMed с уреда. Части, които не са на ResMed, може да понижат ефективността на лечението и/или да доведат до повреда на уреда.
- С този уред използвайте само вентилирани маски, препоръчани от ResMed или от предписващия лекар. Поставяне на маската без подаване на въздух от уреда може да доведе до повторно вдишване на издишан въздух. Уверете се, че вентилационните отвори на маската са свободни и не са блокирани, за да се поддържа потокът свеж въздух в маската.
- Внимавайте да не поставяте уреда на място, където може да бъде бутнат или където някой може да се спъне в хранващия кабел.
- Блокирането на тръбата за въздух и/или входа за въздух на уреда, докато работи, може да доведе до прегряване на уреда.
- Пазете областта около уреда суха, чиста и без предмети (напр. дрехи, възглавници или спално бельо), които биха могли да блокират входа за въздух или да покрият модула за електрозахранване.
- Не поставяйте уреда на една страна, тъй като така в него може да навлезе вода.
- Неправилна настройка на системата може да доведе до неправилно разчитане на налягане на маската. Уверете се, че системата е настроена правилно.
- Не използвайте белина, хлор, спирт или разтвори на базата на ароматни въглеводороди, овлажняващи или антибактериални сапуни, или ароматизирани масла за почистване на уреда, овлажнителя или тръбата за въздух. Тези разтвори може да причинят повреда или да повлияят производителността на овлажнителя и да скъсят живота на продуктите. Излагането на уреда на дим, включително от цигара, пура или лула, както и на озон и други газове, може да го повреди. Повреди, причинени от което и да е от горепосочените, няма да бъдат покривани от ограничената гаранция на ResMed.
- Ако използвате овлажнителя, винаги поставяйте уреда на равна повърхност под нивото на главата Ви, за да предотвратите пълненето с вода на маската и тръбата за въздух.
- Оставете овлажнителя да се охлади за десет минути, преди да боравите с него, за да позволите на водата да се охлади и да бъдете сигурни, че овлажнителят не е прекалено горещ за докосване.
- Уверете се, че овлажнителят е празен, преди да транспортирате уреда.

Забележка: Ако настъпят сериозни инциденти по отношение на този уред, те трябва да бъдат докладвани на ResMed и на компетентния орган във Вашата страна.

Технически спецификации

Единиците са дадени в cm H₂O и hPa. 1 cm H₂O е равен на 0,98 hPa.

Модул за електрозахранване от 90 W

Диапазон за входящ променлив ток:

100 – 240 V, 50 – 60 Hz, 1,0 – 1,5 A, Клас II
115 V, 400 Hz, 1,5 A, Клас II (номинални стойности за употреба в самолет)

Изходящ прав ток:

24 V  3,75 A

Типична консумация на електроенергия:

53 W (57 VA)

Пикова консумация на електроенергия:

104 W (108 VA)

Условия на околната среда

Работна температура:	+5°C до +35°C
Работна влажност:	Забележка: Въздушният поток за дишане, произведен от този уред за терапия, може да бъде с по-висока температура от тази на стаята. При екстремни температурни условия на околната среда (40°C) уредът остава безопасен.
Работна надморска височина:	10 до 95% относителна влажност, без конденз
Температура за съхранение и транспортиране:	Надморска височина до 2591 m ; диапазон на атмосферно налягане: 1013 hPa до 738 hPa
Влажност при съхранение и транспортиране:	-20°C до +60°C
	5 до 95% относителна влажност, без конденз

Електромагнитна съвместимост

AirSense 10 отговаря на всички приложими изисквания за електромагнитна съвместимост (EMC) съгласно IEC 60601-1-2:2014 за битова, търговска среда и среда от леката индустрия. Препоръчва се мобилните радиочестотни комуникационни средства да се държат на разстояние от поне 1 m от уреда.

Информация относно електромагнитните излъчвания и устойчивостта на този уред на ResMed може да бъде открита на www.resmed.com/downloads/devices

Класификация: EN60601-1:2006/A1:2013

Клас II (двойна изолация), тип BF, защита от проникване IP22.

Сензори

Сензор за налягане:	Разположен вътре, при изходния отвор на устройството, аналогов тип измервателен уред за налягане, от 0 до 40 cm H ₂ O (0 до 40 hPa)
Сензор за поток:	Поставен вътре, при входния отвор на устройството, цифров тип измервател за обем на поток, от -70 до +180 l/min

Максимално стационарно налягане при състояние с единична грешка

Уредът ще се изключи при наличие на единична грешка, ако налягането в стационарно състояние превишава: 30 cm H₂O (30 hPa) за повече от 6 секунди или 40 cm H₂O (40 hPa) за повече от 1 секунда.

Звук

Нивото на налягането, измерено в съответствие с ISO 80601-2-70:2015 (режим CPAP):

SlimLine:	25 dBA с несигурност от 2 dBA
Стандартна:	25 dBA с несигурност от 2 dBA
SlimLine или стандартна и овлажнител:	27 dBA с несигурност от 2 dBA

Нивото на мощност, измерено в съответствие с ISO 80601-2-70:2015 (режим CPAP):

SlimLine:	33 dBA с несигурност от 2 dBA
Стандартна:	33 dBA с несигурност от 2 dBA
SlimLine или стандартна и овлажнител:	35 dBA с несигурност от 2 dBA

Деклариран двучифрени стойности за ниво на шума в съответствие с ISO 4871:1996.

Физически – уред и овлажнител

Размери (В x Ш x Д):	116 mm x 255 mm x 150 mm
Изход за въздух (съответства на ISO 5356-1:2015):	22 mm
Тегло (уред и овлажнител, подлежащ на почистване):	1248 g
Корпусна конструкция:	Огнеупорен термопластичен дизайн
Водна вместимост:	380 ml до линията за максимално пълнене
Овлажнител, подлежащ на почистване – материал:	Формована пластмаса чрез впръскване, неръждаема стомана и силиконови уплътнения

Температура

Максимална за нагриващата плочка:	68°C
-----------------------------------	------

Горна граница:	74°C
Максимална температура на газа:	≤ 41°C

Въздушен филтър

Стандартен:	Материал: Полиестерни нетъкани влакна Средно задържане: >75% за ~7 микрона прах
Хипоалергенен:	Материал: Акрилни и полипропиленови влакна в полипропиленов носител Ефикасност: >98% за ~7 – 8 микрона прах; >80% за ~0,5 микрона прах

Използване в самолет

ResMed потвърждава, че уредът отговаря на изискванията на американската Федерална авиационна администрация (Federal Aviation Administration, FAA) (RTCA/DO-160, раздел 21, категория М) за всички фази на пътуване по въздух.

Безжичен модул

Използвана технология:	4G, 3G, 2G
Препоръчва се уредът да бъде на минимално разстояние 2 cm от тялото по време на работа. Не е приложимо за маски, тръби или аксесоари. Технологиата може да не е налична във всички региони.	

Декларация за съответствие (с Директивата за радиосъоръжения) **CE**

ResMed декларира, че устройството AirSense 10 (модели 370xx или 371xx) отговаря на основните изисквания и другите съответни разпоредби на Директива 2014/53/EC (RED). Копие от Декларацията за съответствие можете да намерите на адрес Resmed.com/productsupport

2G радиосъоръженията функционират в следните радиочестотни ленти и максимална радиочестотна мощност:

GSM 850/900: 35 dBm

GSM 1800/1900: 32 dBm

4G уредът може да се използва във всички европейски държави без никакви ограничения.

Всички уреди на ResMed са класифицирани като медицински изделия съгласно Директивата за медицинските

изделия. Всяко етикетиране на продукта и печатните материали, съдържащо **CE** 0123, се отнася до Директива 93/42/ЕИО на Съвета, включваща изменението на Директивата за медицинските изделия (2007/47/ЕО).

Диапазон на работното налягане

AutoSet, AutoSet for Her, CPAP:	4 до 20 cm H ₂ O (4 до 20 hPa)
---------------------------------	---

Допълнителен кислород

Максимален поток:	4 l/min
-------------------	---------

Път на пневматичния поток

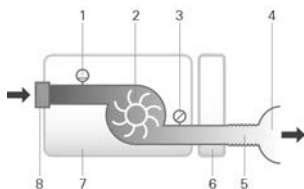

1. Сензор за поток
2. Компресор
3. Сензор за налягане
4. Маска
5. Тръба за въздух
6. Овлажнител
7. Уред
8. Филтър на входния отвор

Проектиран полезен живот

Уред, модул за електрозахранване:	5 години
Овлажнител, подлежащ на почистване:	2,5 години
Тръба за въздух:	6 месеца

Общи положения

Пациентът е предвиденият оператор.

Производителност на овлажнителя

Налягане на маската cm H ₂ O (hPa)	% изходяща ОВ при температура на околната среда 17°C	% изходяща ОВ при температура на околната среда 22°C	Номинални изходни стойности за системата ОВ ¹ , ВTPS ²	
	Настройка 4	Настройка 8	Настройка 4	Настройка 8
4	85	100	6	>10
10	85	100	6	>10
20	85	90	6	>10

¹ ОВ – относителна влажност в mg/l

² ВTPS – телесна температура и налягане, въздух, наситен с водни пари

Тръба за въздух

Тръба за въздух	Материал	Дължина	Вътрешен диаметър
ClimateLineAir	Гъвкава пластмаса и електрически компоненти	2 m	15 mm
ClimateLineAir Oxy	Гъвкава пластмаса и електрически компоненти	1,9 m	19 mm
SlimLine	Гъвкава пластмаса	1,8 m	15 mm
Стандартна	Гъвкава пластмаса	2 m	19 mm

Горна граница на температура при затоплена тръба за въздух: ≤ 41°C

Забележки:

- Производителят си запазва правото да промени тези спецификации без уведомление.
- Краят с електрически конектор на затоплената тръба за въздух е съвместим само с изхода за въздух от страната на уреда и не трябва да се въвежда в маската.
- Да не се използват електропроводими или антистатични тръби за въздух.
- Показаните настройки за температура и относителна влажност не са измерени стойности.

Показани стойности

Стойност	Диапазон	Резолюция на екрана
Сензор за налягане при изхода за въздух:		
Налягане на маската	4 – 20 cm H ₂ O (4 – 20 hPa)	0,1 cm H ₂ O (0,1 hPa)
Стойности, изведени от потока:		
Изтичане	0 – 120 l/min	1 l/min
Стойност	Точност	
Измерване на налягането ¹ :		
Налягане на маската ²	±[0,5 cm H ₂ O (0,5 hPa) +4% от измерената стойност]	
Стойности за потока и изведени от потока ¹ :		
Поток	±6 l/min или 10% от показанието, което от двете е по-голямо, при 0 до 150 l/min положителен поток	
Изтичане ²	±12 l/min или 20% от показанието, което от двете е по-голямо, при 0 до 60 l/min	

¹ Резултатите са изразени като STPD (Стандартна температура и налягане, сух въздух).

² Точността може да се понижи поради наличието на течове, допълнителен кислород, дихателни обеми <100 ml или минутна вентилация <3 l/min.

³ Точността на измерване е проверена и е в съответствие с EN ISO 10651-6:2009 за домашни вентилатори, поддържани от устройства (Фигура 101 и Таблица 101), чрез номинални потоци през вентилационни отвори на маска ResMed.

Несигурности на системата за измерване

В съответствие с ISO 80601-2-70:2015 несигурността на измерванията на тестовото оборудване на производителя е:

За мерките на потока	$\pm 1,5$ l/min или $\pm 2,7\%$ от показанието (което от двете е по-голямо)
За измервания на обем (<100 ml)	± 5 ml или 6% от показанието (което от двете е по-голямо)
За измервания на обем (≥ 100 ml)	± 20 ml или 3% от показанието (което от двете е по-голямо)
За измервания на статично налягане	$\pm 0,15$ cm H ₂ O (hPa)
За измервания на динамично налягане	$\pm 0,27$ cm H ₂ O (hPa)
За измервания на време	± 10 ms

Забележка: Посочените в ISO 80601-2-70:2015 точности и тестови резултати, предоставени в това ръководство за тези елементи, вече включват съответната несигурност на измерването от по-горната таблица.

Точност на налягане

Вариация на максимално статично налягане при 10 cm H₂O (10 hPa) в съответствие с ISO 80601-2-70:2015:

	Стандартна тръба за въздух	SlimLine тръба за въздух
Без овлажняване	$\pm 0,5$ cm H ₂ O ($\pm 0,5$ hPa)	$\pm 0,5$ cm H ₂ O ($\pm 0,5$ hPa)
С овлажняване	$\pm 0,5$ cm H ₂ O ($\pm 0,5$ hPa)	$\pm 0,5$ cm H ₂ O ($\pm 0,5$ hPa)

Вариация на максимално динамично налягане в съответствие с ISO 80601-2-70:2015

Уред без овлажняване и стандартна тръба за въздух/Уред с овлажняване и стандартна тръба за въздух

Налягане [cm H ₂ O (hPa)]	10 BPM	15 BPM	20 BPM
4	0,5/0,5	0,5/0,5	0,8/0,8
8	0,5/0,5	0,5/0,5	0,8/0,8
12	0,5/0,5	0,5/0,5	0,8/0,8
16	0,5/0,5	0,5/0,5	0,8/0,8
20	0,5/0,5	0,5/0,5	0,8/0,8

Уред без овлажняване и тръба за въздух SlimLine/Уред с овлажняване и тръба за въздух SlimLine

Налягане [cm H ₂ O (hPa)]	10 BPM	15 BPM	20 BPM
4	0,5/0,5	0,5/0,5	0,8/0,8
8	0,5/0,5	0,5/0,5	0,8/0,8
12	0,5/0,5	0,5/0,5	0,8/0,8
16	0,5/0,5	0,5/0,5	0,8/0,8
20	0,5/0,5	0,5/0,5	0,8/0,8

Поток (максимален) при зададените стойности за налягане

Следните са измерени съгласно ISO 80601-2-70:2015 в края на посочената тръба за въздух:

Налягане	AirSense 10 и стандартна	AirSense 10, овлажняване и стандартна	AirSense 10 и SlimLine	AirSense 10, овлажняване и ClimateLineAir
cm H ₂ O (hPa)	l/min	l/min	l/min	l/min
4	180	143	162	151
8	168	135	151	142
12	157	136	140	135
16	144	134	128	121
20	131	123	117	109

Съпротивление към потока

Тази таблица илюстрира съпротивлението на тръбата за въздух към потока:

Тръба за въздух	При поток (l/min) с налягане 20 cm H ₂ O	Съпротивление към потока (cm H ₂ O/l/min)	
		Тръба за въздух с водач за тръба	Само тръба за въздух за тръба
Стандартна	30	0,006	0,005
	15	0,005	0,004
SlimLine	30	0,008	0,007
	15	0,006	0,006
ClimateLineAir	30	-	0,011
	15	-	0,008
ClimateLineAir Oxy	30	-	0,004
	15	-	0,002





Податливост



Тази таблица илюстрира податливостта на тръбата за въздух:





Тръба за въздух	Податливост (cm H ₂ O/l/min) при налягане от 60 cm H ₂ O	
	Тръба за въздух с водач за тръба	Само тръба за въздух
Стандартна	1,074	1,056
SlimLine	0,467	0,454
ClimateLineAir	-	0,482
ClimateLineAir Oxy	-	0,729

Символи



Следните символи може да се срещнат на продукта или опаковката.



 Преди употреба прочетете инструкциите.  Показва предупреждение или съобщение за внимание.  Преди употреба следвайте инструкциите.  Производител.

 Упълномощен представител за Европа.  Партиден код.  Каталоген номер.



 Сериен номер.  Номер на уреда.  On (Вкл.)/Off (Изкл.).  Тегло на уреда.



IP22 Защитено срещу обекти с размер на пръст и срещу капеща вода, когато се наклони до 15 градуса от определена ориентация.  Прав ток.  Приложена част тип BF.

 Оборудване от Клас II.  Ограничение за влажност.  Ограничение за температура.

 Нейонираща радиация.  Лого 1 за контрол на замърсяването в Китай.  Лого 2 за контрол на замърсяването в Китай.

Rx Only Само по предписание (в САЩ федералното законодателство ограничава тези изделия да се продават от или по поръчка на лекар).

 Максимално ниво на водата.  Използвайте само дестилирана вода.

 Работна надморска височина.  Ограничение за атмосферно налягане.  Съответства

на RTCA DO-160 раздел 21, категория M.  Дата на производство.  Потискане на

аларма.  Вносител.  Медицинско изделие.

Вижте речника на символите на адрес ResMed.com/symbols.



Информация за околната среда

Това устройство трябва да се изхвърля отделно от битовите отпадъци. За да обезвредите вашето устройство, трябва да използвате подходящите системи за събиране, повторна употреба и рециклиране във вашия район. Използването на тези системи за събиране, повторно използване и рециклиране има за цел да намали влиянието върху природните ресурси и да предотврати увреждането на околната среда от опасни вещества.

Ако имате нужда от информация за тези системи за обезвреждане, моля, свържете се с вашата местна администрация за управление на отпадъците. Символът на зачеркнат контейнер ви показва, че трябва да използвате тези системи за обезвреждане. Ако се нуждаете от информация за събирането и изхвърлянето на уреда ResMed, моля, свържете се с офиса на ResMed или местен дистрибутор или посетете [ResMed.com/environment](https://www.resmed.com/environment).

Техническо обслужване

Уредът AirSense 10 е предвиден да предостави безопасна и надеждна работа, когато с него се работи в съответствие с инструкциите, предоставени от ResMed. ResMed препоръчва уредът AirSense 10 да се инспектира и да се обслужва сервизно от упълномощен сервизен център на ResMed, ако има какъвто и да било признак на износване или притеснение във връзка с функционирането на уреда. В противен случай, по принцип не би трябвало да се налага сервизно обслужване и инспекция на продуктите по време на предвидения им период на експлоатация.

Ограничена гаранция

ResMed Pty Ltd (наричано по-долу „ResMed“) гарантира, че вашият продукт ResMed няма дефекти в материалите и изработката, считано от датата на покупка, за периода, посочен по-долу.

Продукт	Гаранционен период
<ul style="list-style-type: none">Система на маската (включително рамка, възглавница, апарат за глава и тръба на маската) – с изключение на уредите за еднократна употребаАкcesoари – с изключение на уредите за еднократна употребаПоставяни на пръста гъвкави сензори за пулсВодни камери за овлажнители	90 дни
<ul style="list-style-type: none">Батерии за употреба във вътрешни и външни акумулаторни системи на ResMed	6 месеца
<ul style="list-style-type: none">Сензори за пулс за поставяне на пръста с клипсово захващанеМодули за данни за СРАР (ЦИПАП) и апарати за двустепенна вентилацияОксиметри и адаптери за оксиметър за СРАР (ЦИПАП) и апарати за двустепенна вентилацияОвлажнители и водни камери за овлажнители, подлежащи на почистванеУстройства за контрол на титруване	1 година
<ul style="list-style-type: none">СРАР (ЦИПАП), апарати за двустепенна вентилация и апарати за изкуствена вентилация (с изключение на външно хранване)Акcesoари за батериятаПортативни диагностични/скрининг устройства	2 години

Тази гаранция се предлага само на първоначалния потребител. Тя не може да се прехвърля. Ако по време на гаранционния период продуктът прояви неизправност в условията на нормална употреба, ResMed ще ремонтира или замени, по свой избор, дефектния продукт или негови компоненти.

Тази ограничена гаранция не покрива: а) всички щети, причинени в резултат на неправилна употреба, злоупотреба, модификация или промяна на продукта; б) ремонти, извършвани от сервисна организация, която не е изрично оторизирана от ResMed да извършва такива ремонти; в) щети или замърсявания, дължащи се на дим от цигара, лула, пура или друг дим; г) всяка щета, причинена от излагане на озон, активиран кислород или други газове; както и д) всяка щета, причинена от разливане на вода върху или в електронно устройство.

Гаранцията не важи за продукт, продаден или препродаден извън региона на първоначалната покупка. За продукти, закупени от държава в Европейския съюз („ЕС“) или Европейската асоциация за свободна търговия („ЕАСТ“), „регион“ означава ЕС и ЕАСТ.

Гаранционните претенции за дефектен продукт трябва да бъдат направени от първоначалния потребител в мястото на покупката.

Тази гаранция заменя всички други изрични или подразбиращи се гаранции, включително всички подразбиращи се гаранции за продаваемост или пригодност за определена цел. Някои региони или държави не позволяват ограничаване на продължителността на действие на подразбиращата се гаранция, следователно горното ограничение може да не се отнася за вас.

ResMed не носи отговорност за случайни или последващи щети, за които се твърди, че са в резултат от продажбата, инсталирането или използването на който и да е от продуктите на ResMed. Някои региони или държави не позволяват изключване или ограничаване на случайните или последващите щети, следователно горното ограничение може да не се отнася за вас.

Тази гаранция ви дава определени юридически права, а вие може да имате и други права, които варират според региона. За допълнителна информация за вашите права относно гаранцията се свържете с вашия местен представител на ResMed или офис на ResMed.

Посетете ResMed.com за най-нова информация относно ограничената гаранция от ResMed.

Допълнителна информация

Ако имате някакви въпроси или имате нужда от допълнителна информация за това как да използвате уреда, свържете се с Вашия здравен специалист.

Bine ați venit

AirSense™ 10 AutoSet™, AirSense 10 AutoSet for Her, și AirSense 10 Elite sunt dispozitivele premium de la ResMed cu reglare automată a presiunii și cu presiune pozitivă continuă în căile respiratorii (CPAP).

AVERTISMENT

- Citiți în întregime acest ghid înainte de a utiliza dispozitivul.
- Utilizați dispozitivul conform utilizării preconizate precizate în acest ghid.
- Recomandările medicului curant au întâietate față de informațiile oferite în acest ghid.

Indicații privind utilizarea

AirSense 10 AutoSet

Dispozitivul autoreglabil AirSense 10 AutoSet este indicat pentru tratamentul apneei obstructive de somn (AOS) la pacienții cu greutatea peste 30 kg. Este destinat utilizării la domiciliu și în spital.

Umidificatorul este conceput pentru folosirea de către un singur pacient la domiciliu și pentru refolosirea într-un mediu spitalicesc/instituțional.

AirSense 10 AutoSet for Her

Dispozitivul autoreglabil AirSense 10 AutoSet for Her este indicat pentru tratamentul apneei obstructive de somn (AOS) la pacientele cu greutatea peste 30 kg. Este destinat utilizării la domiciliu și în spital.

Umidificatorul este conceput pentru folosirea de către un singur pacient la domiciliu și pentru refolosirea într-un mediu spitalicesc/instituțional.

AirSense 10 Elite

Dispozitivul AirSense 10 Elite este indicat pentru tratamentul apneei obstructive de somn (AOS) la pacienții cu greutatea peste 30 kg. Este destinat utilizării la domiciliu și în spital.

Umidificatorul este conceput pentru folosirea de către un singur pacient la domiciliu și pentru refolosirea într-un mediu spitalicesc/instituțional.

Beneficii clinice

Beneficiul clinic al terapiei CPAP îl reprezintă reducerea incidenței apneelor, hipopneelor și somnolenței, precum și ameliorarea calității vieții.

Beneficiul clinic al umidificării îl reprezintă reducerea efectelor secundare ale presiunii pozitive în căile respiratorii.

Contraindicații

Terapia cu presiune pozitivă în căile respiratorii poate fi contraindicată la unii pacienți care au următoarele afecțiuni preexistente:

- boală pulmonară buloasă severă
- pneumotorax

- hipotensiune arterială patologică
- deshidratare
- scurgere de lichid cerebrospinal, intervenție chirurgicală recentă la nivelul craniului sau traumatism.

Efecte adverse

Trebuie să raportați medicului dvs. curant durerile toracice neobișnuite, durerile de cap severe sau intensificarea senzației de lipsă de aer. O infecție acută a tractului respirator superior poate impune întreruperea temporară a tratamentului.

Următoarele efecte adverse pot apărea pe parcursul terapiei cu dispozitivul:

- uscarea nasului, gurii sau gâtului
- sângerări nazale
- balonare
- disconfort la nivelul urechilor sau sinusurilor
- iritația ochiului
- erupții cutanate.

Pe scurt

AirSense 10 include următoarele:

- Dispozitiv
- Umidificator HumidAir™ (dacă este inclus)
- Tubul de aer
- Sursă de alimentare
- Geantă de transport
- Card SD (nu este disponibil pentru toate dispozitivele).

Contactați-vă furnizorul de servicii medicale pentru o gamă de accesorii disponibile pentru utilizarea cu dispozitivul, inclusiv:

- Tubul de aer (încălzit și neîncălzit): ClimateLineAir™, SlimLine™, ClimateLineAir Oxy, Standard
- Capac lateral pentru utilizarea fără umidificator
- Filtru: filtru hipoalergenic, filtru standard
- Converter c.c./c.c. pentru Air10™
- Cititor de card SD
- Adaptor oximetru pentru Air10
- Adaptor USB pentru Air10
- Stație de alimentare II
- Cot de tub pentru Air10.

Despre dispozitiv

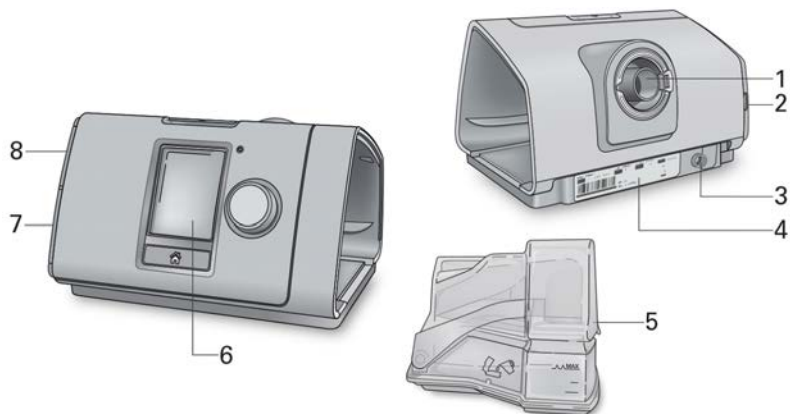

1 Leșire pentru aer

2 Capac al filtrului de aer

3 Conector de alimentare cu curent

4 Număr de serie și număr de dispozitiv

5 Umidificatorul HumidAir

6 Ecran

7 Capac pentru adaptor

8 Capac pentru cardul SD

Despre panoul de control



Butonul Start/Stop



Buton rotativ



Butonul Home (Acasă)

Apăsați pentru a porni/opri terapia.

Apăsați și țineți apăsat timp de trei secunde pentru a intra în modul de economisire a energiei.

Rotiți pentru a naviga prin meniu și apăsați pentru a selecta o opțiune.

Rotiți pentru a regla o opțiune selectată și apăsați pentru a salva modificarea.

Apăsați pentru a reveni la ecranul Home (Acasă).

Ecranul poate afișa diferite pictograme în diferite momente, inclusiv:



Timpul de ascensiune



Puterea semnalului wireless (verde)

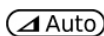

Timpul de ascensiune Auto



Transferul wireless dezactivat (gri)



Umiditate



Fără conexiune wireless



Umidificatorul se încălzește



Modul avion



Umidificatorul se răcește

Configurare

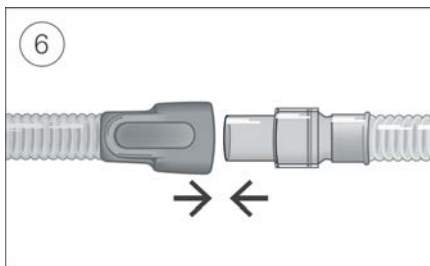
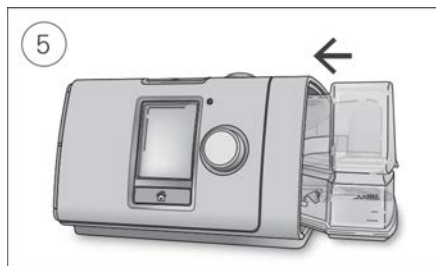
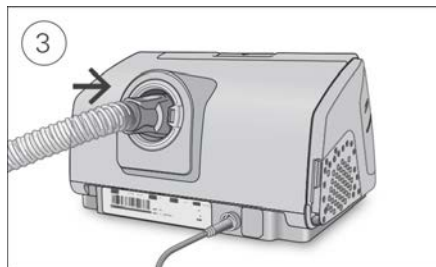
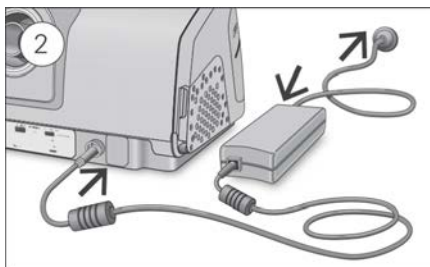

ATENȚIE

Nu umpleți excesiv umidificatorul pentru că poate pătrunde apă în dispozitiv și în tubul de aer.

1. Așezați dispozitivul pe o suprafață orizontală stabilă.
2. Cuplați conectorul de alimentare în partea din spate a dispozitivului. Conectați un capăt al cablului de alimentare în sursa de alimentare și celălalt capăt la priza de curent.
3. Fixați tubul de aer la ieșirea pentru aer din spatele dispozitivului.
4. Deschideți umidificatorul și umpleți-l cu apă până la marcajul de nivel maxim al apei. Nu umpleți umidificatorul cu apă fierbinte.
5. Închideți umidificatorul și introduceți-l în partea laterală a dispozitivului.
6. Fixați capătul liber al tubului de aer la masca asamblată.
Consultați ghidul utilizatorului pentru mască pentru informații detaliate.

Măștile recomandate sunt disponibile la www.resmed.com.

Începerea terapiei

1. Potrivivi-vă masca.
2. Apăsați Start/Stop sau respirați normal dacă ați activat SmartStart™.

Veți ști că terapia a început atunci când este afișat ecranul **Sleep Report (Raport de somn)**.



Presiunea actuală a tratamentului este afișată cu verde.

În cadrul timpului de ascensiune, presiunea crește treptat și puteți vedea un cerc ce se rotește. După atingerea presiunii de tratament prescrise, cercul devine integral verde.

Ecranul se stinge automat după o scurtă perioadă de timp. Puteți apăsa butonul Home (Acasă) sau butonul rotativ pentru a-l reporni. Dacă se întrerupe curentul în timpul terapiei, dispozitivul va reîncepe automat terapia la restabilirea alimentării cu curent.

Dispozitivul AirSense 10 este dotat cu un senzor de lumină ce reglează luminozitatea ecranului în funcție de lumina din cameră.

Oprirea terapiei

1. Scoateți masca.
2. Apăsați Start/Stop sau, dacă ați activat SmartStart, terapia se va opri automat după câteva secunde.

Ecranul **Sleep Report (Raport de somn)** vă oferă acum un sumar al sesiunii de terapie.



Usage hours (Ore de utilizare) – Indică numărul de ore de terapie din ultima sesiune.

Mask Seal (Etanșarea măștii) – Indică gradul de etanșare a măștii:



Etanșare bună a măștii.



Necesită reglare, consultați Potrivirea măștii.

Humidifier (Umidificator) – Indică dacă umidificatorul funcționează corect:



Umidificatorul funcționează.



Umidificatorul poate fi defect, contactați-vă furnizorul de servicii medicale.

Puteți consulta și următoarele informații, dacă au fost activate de furnizorul de servicii medicale:

Events per hour (Evenimente pe oră) – Indică numărul de apnee și hipopnee suferite pe oră.

More Info (Informații suplimentare) – Rotiți butonul rotativ pentru a consulta informații detaliate despre utilizare.

Modul de economisire a energiei

Dispozitivul AirSense 10 înregistrează datele privind terapia. Pentru a-i permite să transmită datele către furnizorul de servicii medicale, nu trebuie să scoateți dispozitivul din priză. Puteți totuși să treceți în modul de economisire a energiei pentru a economisi curent.

Pentru a intra în modul de economisire a energiei:

- Apăsăți și țineți apăsat pe Start/Stop timp de trei secunde.
Ecranul se stinge.

Pentru a ieși din modul de economisire a energiei:

- Apăsăți o dată pe Start/Stop.
Este afișat ecranul **Home (Acasă)**.

Opțiuni personale

Dispozitivul AirSense 10 a fost configurat pentru nevoile dvs. de către furnizorul de servicii medicale, dar puteți simți nevoia să faceți mici reglaje pentru ca terapia să fie mai confortabilă.

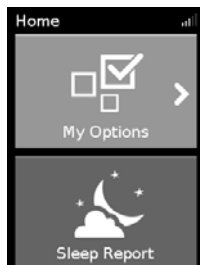

Selectați **My Options (Opțiuni personale)** și apăsați butonul rotativ pentru a vedea setările actuale. De aici vă puteți personaliza opțiunile.

Timpul de ascensiune

Concepută să facă începutul terapiei mai confortabil, Ramp Time (Timpul de ascensiune) este intervalul în care presiunea crește treptat de la o valoare inițială joasă la presiunea de tratament prescrisă.

Puteți seta Ramp Time (Timpul de ascensiune) la Off (Oprit), la o valoare între 5 și 45 de minute sau la Auto. Când Ramp Time (Timpul de ascensiune) este setat la **Auto**, dispozitivul detectează când ați adormit și crește automat presiunea până la valoarea de tratament prescrisă.



Pentru a regla Ramp Time (Timpul de ascensiune):

1. În **My Options (Opțiuni personale)**, rotiți butonul rotativ pentru a selecta **Ramp Time (Timpul de ascensiune)** și apoi apăsați pe butonul rotativ.
2. Rotiți butonul rotativ pentru a alege setarea dorită pentru timpul de ascensiune și apăsați pe butonul rotativ pentru a salva modificarea.

Nivelul de umiditate

Umidificatorul umezește aerul și este conceput să facă terapia mai confortabilă. Dacă vi se usucă nasul sau gura, creșteți umiditatea. Dacă se adună umezeală în mască, scădeți umiditatea.

Puteți seta Humidity Level (Nivelul de umiditate) la Off (Oprit) sau la o valoare între 1 și 8, unde 1 este setarea pentru umiditatea minimă, iar 8 este setarea pentru umiditatea maximă.

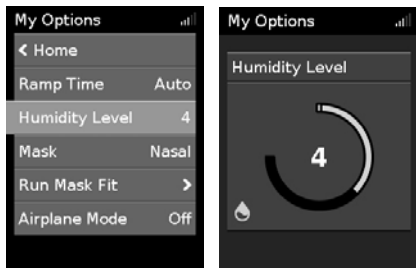

Pentru a regla Humidity Level (Nivelul de umiditate):

1. În **My Options (Opțiuni personale)**, rotiți butonul rotativ pentru a selecta **Humidity Level (Nivelul de umiditate)** și apoi apăsați pe butonul rotativ.
2. Rotiți butonul rotativ pentru a regla nivelul de umiditate și apăsați pe butonul rotativ pentru a salva modificarea.

Dacă în continuare vi se usucă nasul sau gura sau dacă tot se adună umiditate în mască, luați în calcul utilizarea tubului de aer încălzit ClimateLineAir. ClimateLineAir, împreună cu Climate Control (Controlul climatizării), oferă un plus de confort în terapie.

Potrivirea măștii

Funcția Mask Fit (Potrivirea măștii) este concepută pentru a vă ajuta să evaluați și să identificați posibilele scurgeri de aer din jurul măștii dvs.



Pentru a verifica Mask Fit (Potrivirea măștii):

1. Potriviviți-vă masca așa cum se descrie în ghidul de utilizare pentru mască.
2. În **My Options (Opțiuni personale)**, rotiți butonul rotativ pentru a selecta **Run Mask Fit (Rulați potrivirea măștii)** și apoi apăsați pe butonul rotativ. Dispozitivul începe să sufle aer.
3. Ajustați masca, perna măștii și hamul pentru cap până când obțineți rezultatul **Good (Bine)**.

Pentru a opri Mask Fit (Potrivirea măștii), apăsați pe butonul rotativ sau pe Start/Stop. Dacă nu puteți obține o bună etanșeitate a măștii, adresați-vă furnizorului de servicii medicale.

Alte opțiuni

Pe dispozitiv mai există câteva opțiuni pe care le puteți personaliza.

Pressure Relief
(Reducerea
presiunii)*

Când este activată funcția Pressure Relief (Reducere presiune), v-ar putea fi mai ușor să expirați. Aceasta vă poate ajuta să vă obișnuiți cu terapia.

SmartStart*

Când este activată funcția SmartStart, terapia începe automat când respirați în mască. Când îndepărtați masca, aceasta se oprește automat după câteva secunde.

*Când este activată de furnizorul de servicii medicale.

Întreținerea dispozitivului

Este important să curățați regulat dispozitivul AirSense 10 pentru a vă asigura că beneficiați de o terapie optimă. Următoarele secțiuni vă vor ajuta să dezamblați, curățați, verificați și reasamblați dispozitivul.

AVERTISMENT

Curățați cu regularitate ansamblul de tuburi, umidificatorul și masca pentru a beneficia de o terapie optimă și pentru a preveni dezvoltarea de microbi care vă pot afecta sănătatea.

Dezasamblarea

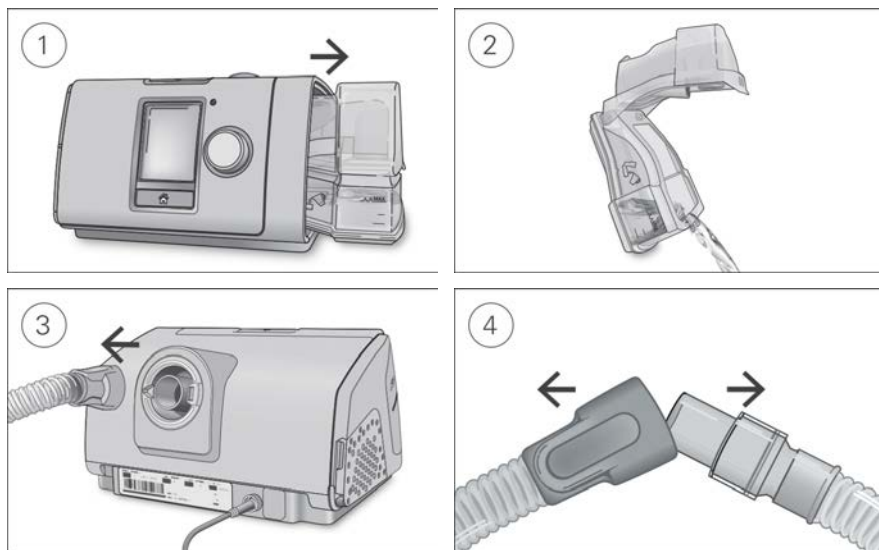

1. Țineți umidificatorul de partea superioară și cea inferioară, apăsați ușor și îndepărtați-l de dispozitiv.
2. Deschideți umidificatorul și aruncați apa rămasă.
3. Țineți de manșeta tubului de aer și decuplați-o cu grijă de la dispozitiv.
4. Țineți de manșeta tubului de aer și de reducția măștii și decuplați-le cu grijă.

Curățarea

Dispozitivul trebuie curățat săptămânal, conform descrierii. Pentru informații detaliate privind curățarea măștii, consultați ghidul de utilizare pentru mască.

1. Spălați umidificatorul și tubul de aer în apă caldă folosind un detergent slab.
2. Clătiți bine umidificatorul și tubul de aer și lăsați-le să se usuce la adăpost de lumina directă a soarelui și/sau căldură.
3. Ștergeți exteriorul dispozitivului cu o lavetă uscată.

Note:

- Umidificatorul poate fi spălat în mașina de spălat vase la programul pentru sticlă sau produse delicate (doar raftul de sus). Nu trebuie spălat la temperaturi mai mari de 65 °C.
- Nu spălați tubul de aer în mașina de spălat vase sau rufe.
- Goliți zilnic umidificatorul și ștergeți-l bine cu o lavetă curată de unică folosință. Lăsați-l să se usuce la adăpost de lumina directă a soarelui și/sau căldură.

Verificarea

Trebuie să verificați cu regularitate dacă umidificatorul, tubul de aer și filtrul de aer nu prezintă deteriorări.

1. Verificați umidificatorul:
 - Înlocuiți-l dacă prezintă scurgeri sau dacă este crăpat, mățuit sau poros.
 - Înlocuiți-l dacă garnitura este crăpată sau ruptă.
 - Îndepărtați depunerile prăfoase albe cu o soluție constând dintr-o parte oțet alimentar la 10 părți apă.
2. Verificați tubul de aer și înlocuiți-l dacă prezintă perforații, rupturi sau crăpături.
3. Verificați filtrul de aer și înlocuiți-l cel puțin o dată la șase luni. Înlocuiți-l mai des dacă prezintă perforații sau blocaje cauzate de murdărie sau praf.

Pentru a înlocui filtrul de aer:

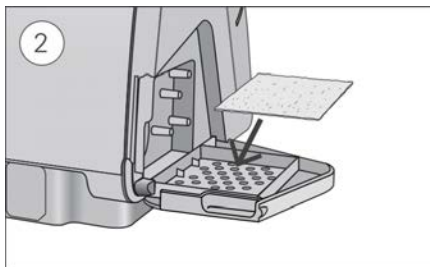
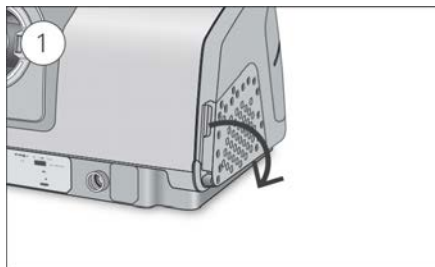

1. Deschideți capacul filtrului de aer și scoateți filtrul de aer folosit.
Filtrul de aer nu este lavabil sau reutilizabil.
2. Introduceți un nou filtru de aer în capacul filtrului de aer și închideți-l.
Asigurați-vă că filtrul de aer este prezent întotdeauna pentru a preveni pătrunderea apei și prafului în dispozitiv.

Reasamblarea

Când umidificatorul și tubul de aer sunt uscate, puteți asambla la loc piesele.

1. Fixați tubul de aer la ieșirea pentru aer din spatele dispozitivului.
2. Deschideți umidificatorul și umpleți-l cu apă la temperatura camerei până la marcajul de nivel maxim al apei.
3. Închideți umidificatorul și introduceți-l în partea laterală a dispozitivului.
4. Fixați capătul liber al tubului de aer la masca asamblată.

Datele privind terapia

Dispozitivul AirSense 10 înregistrează datele privind terapia pentru dvs. și pentru furnizorul de servicii medicale, pentru ca terapia să poată fi vizualizată și, dacă este necesar, modificată. Datele sunt înregistrate și apoi transferate către furnizorul de servicii medicale, fie wireless, dacă este disponibilă o rețea wireless, fie cu ajutorul unui card SD.

Transmiterea datelor

Dispozitivul AirSense 10 poate comunica wireless, astfel încât datele privind terapia pot fi transmise către furnizorul de servicii medicale pentru a ameliora calitatea tratamentului. Aceasta este o funcție opțională disponibilă numai dacă alegeți să o folosiți și dacă este disponibilă o rețea wireless.

Aceasta permite, de asemenea, furnizorului de servicii medicale să actualizeze mult mai prompt setările terapiei sau să instaleze o variantă superioară de software pe dispozitiv pentru ca dvs. să beneficiați de o terapie optimă.

Datele sunt transmise de obicei după oprirea terapiei. Pentru a vă asigura că datele au fost transferate, țineți permanent dispozitivul conectat la rețeaua de alimentare și aveți grijă să nu fie în modul avion.

Note:

- Datele privind terapia pot să nu fie transmise dacă vă aflați în afara țării sau în afara regiunii de achiziție.
- Comunicațiile wireless depind de disponibilitatea de rețea.
- Dispozitivele cu comunicații wireless pot să nu fie disponibile în toate regiunile.

Cardul SD

Un mod alternativ de transfer al datelor privind terapia către furnizorul de servicii medicale este prin cardul SD. Furnizorul de servicii medicale vă poate solicita să trimiteți cardul SD prin poștă sau să-l aduceți personal. Scoateți cardul SD când vi se solicită de către furnizorul de servicii medicale.

Nu scoateți cardul SD din dispozitiv când clipește lumina pentru SD, pentru că în acel moment sunt scrise date pe card.

Pentru a scoate cardul SD:

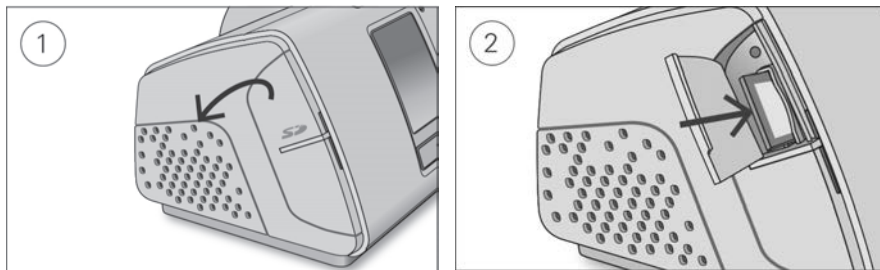

1. Deschideți capacul pentru cardul SD.
2. Apăsați spre interior cardul SD pentru a-l elibera. Scoateți cardul SD din dispozitiv. Introduceți cardul SD în coperta de protecție și trimiteți-l înapoi la furnizorul de servicii medicale.

Pentru informații suplimentare despre cardul SD, consultați coperta de protecție pentru cardul SD livrată cu dispozitivul.

Notă: Cardul SD nu trebuie utilizat în niciun alt scop.

Călătoriile

Puteți lua cu dvs. dispozitivul AirSense 10 oriunde ați merge. Trebuie doar să rețineți următoarele:

- Folosiți geanta de transport furnizată pentru a preveni deteriorarea dispozitivului.
- Goliți umidificatorul și așezați-l separat în geanta de transport.
- Asigurați-vă că aveți cablul de alimentare adecvat pentru regiunea în care călătoriți. Pentru informații privind achizițiile, contactați-vă furnizorul de servicii medicale.
- Dacă folosiți o baterie externă, se recomandă să închideți umidificatorul pentru a prelungi viața bateriei. Pentru aceasta, setați **Humidity Level (Nivelul de umiditate)** la Off (Oprit).

Călătoria cu avionul

Dispozitivul AirSense 10 poate fi luat la bord ca bagaj de mână. Dispozitivele medicale nu intră în calculul limitelor de greutate pentru bagajele de mână.

Puteți folosi dispozitivul AirSense 10 în avion întrucât acesta îndeplinește cerințele Administrației Aeriene Federale (FAA). Scrisorile de conformitate pentru transportul aerian pot fi descărcate și tipărite de la www.resmed.com.

Când folosiți dispozitivul în avion:

- Asigurați-vă că umidificatorul este complet gol și introdus în dispozitiv. Dispozitivul nu funcționează cu umidificatorul neintrodus.
- Activați **Airplane Mode (Modul avion)**.

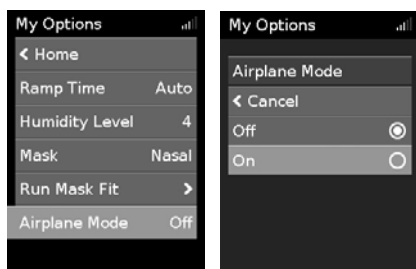

Pentru a activa Airplane Mode (Modul avion):

1. În **My Options (Opțiuni personale)**, rotiți butonul rotativ pentru a selecta **Airplane Mode (Modul avion)** și apoi apăsați pe butonul rotativ.
2. Rotiți butonul rotativ pentru a selecta **On (Pornit)** și apăsați pe butonul rotativ pentru a salva modificarea.
Pictograma Airplane Mode (Modul avion) ✈ este afișată în partea din dreapta sus a ecranului.

⚠ ATENȚIE

Nu folosiți în avion dispozitivul cu apă în umidificator din cauza riscului de a inhala apă în timpul turbulențelor.

Depanarea



Dacă aveți orice probleme, consultați următoarele subiecte de depanare. Dacă nu puteți rezolva problema, contactați furnizorul de servicii medicale sau ResMed. Nu încercați să deschideți dispozitivul.

Depanare generală

Problemă/cauză posibilă	Soluție
Se scurge aer pe lângă mască	
Este posibil ca masca să nu fie bine potrivită.	Asigurați-vă că masca este bine potrivită. Consultați ghidul de utilizare pentru mască pentru instrucțiunile de potrivire sau utilizați funcția Mask Fit (Potrivirea măștii) pentru a verifica potrivirea și etanșarea măștii.
Îmi simt nasul uscat sau înfundat	
Este posibil ca nivelul de umiditate să fie prea scăzut.	Reglați Humidity Level (Nivelul de umiditate). Dacă aveți tubul de aer încălzit ClimateLineAir, consultați ghidul utilizatorului pentru ClimateLineAir.
Îmi apar picături de apă pe nas, în mască și în tubul de aer	
Este posibil ca nivelul de umiditate să fie prea înalt.	Reglați Humidity Level (Nivelul de umiditate). Dacă aveți tubul de aer încălzit ClimateLineAir, consultați ghidul utilizatorului pentru ClimateLineAir.
Am gura foarte uscată și am o senzație neplăcută	
Este posibil să vă scape aer pe gură.	Creșteți Humidity Level (Nivelul de umiditate). Este posibil să aveți nevoie de o chingă pentru bărbie (pentru a vă ține gura închisă) sau de o mască facială completă.
Presiunea aerului din mască pare prea mare (simt că primesc prea mult aer)	
Este posibil ca funcția Ramp (Ascensiune) să fie oprită.	Folosiți opțiunea Ramp Time (Timpul de ascensiune).
Presiunea aerului din mască pare prea mică (simt că nu primesc aer suficient)	
Este posibil ca funcția Ramp (Ascensiune) să fie în derulare.	Așteptați ca presiunea aerului să crească sau dezactivați funcția Ramp Time (Timpul de ascensiune).
Ecranul este stins	
Este posibil ca retroiluminarea ecranului să se fi oprit. Se oprește automat după o scurtă perioadă de timp.	Apăsăți butonul Home (Acasă) sau butonul rotativ pentru a o reporni.
Este posibil ca alimentarea să nu fie conectată.	Conectați sursa de alimentare și asigurați-vă că ștecherul este introdus complet.
Am oprit terapia dar dispozitivul tot suflă aer	
Dispozitivul se răcește.	Dispozitivul suflă o cantitate mică de aer pentru a evita condensarea în tubul de aer. Se va opri automat după 30 de minute.

Problemă/cauză posibilă	Soluție
Umidificatorul prezintă scurgeri	
Este posibil ca umidificatorul să nu fie asamblat corect.	Verificați să nu existe deteriorări și asamblați corect umidificatorul.
Umidificatorul poate fi deteriorat sau crăpat.	Contactați-vă furnizorul de servicii medicale pentru înlocuire.

Datele privind terapia nu au fost transmise către furnizorul de servicii medicale



Este posibil ca acoperirea wireless să fie slabă.	Asigurați-vă că dispozitivul este așezat într-un loc cu acoperire (adică pe noptieră, nu într-un sertar sau pe podea). Pictograma Puterea semnalului wireless  indică o acoperire bună când toate liniile sunt afișate și o acoperire slabă când sunt puține linii afișate.
Pictograma Fără conexiune wireless  este afișată în partea din dreapta sus a ecranului. Nu există nicio rețea wireless disponibilă.	Asigurați-vă că dispozitivul este așezat într-un loc cu acoperire (adică pe noptieră, nu într-un sertar sau pe podea). Dacă ați primit instrucțiuni în acest sens, trimiteți cardul SD furnizorului de servicii medicale. Cardul SD conține și el datele privind terapia.
Dispozitivul poate fi în modul avion.	Oprii modul avion, consultați secțiunea Călătoria cu avionul.
Dispozitivul nu are activat transferul de date.	Adresați-vă furnizorului de servicii medicale în privința setărilor.

Ecranul și butoanele clipeșc

Este în curs de instalare o versiune superioară de software.	Instalarea versiunii superioare de software durează circa 10 minute.
--	--

Mesajele dispozitivului

Mesajul dispozitivului/cauză posibilă	Soluție
S-a detectat o scurgere masivă, verificați rezervorul cu apă, garnitura rezervorului și capacul lateral	
Este posibil ca umidificatorul să nu fie introdus corect.	Asigurați-vă că umidificatorul este introdus corect.
Este posibil ca garnitura umidificatorului să nu fie introdusă corect.	Deschideți umidificatorul și asigurați-vă că garnitura este introdusă corect.
S-a detectat o scurgere masivă, conectați tubul	
Este posibil ca tubul de aer să nu fie conectat corect.	Asigurați-vă că tubul de aer este conectat corect la ambele capete.
Este posibil ca masca să nu fie bine potrivită.	Asigurați-vă că masca este bine potrivită. Consultați ghidul de utilizare pentru mască pentru instrucțiunile de potrivire sau utilizați funcția Mask Fit (Potrivirea măștii) pentru a verifica potrivirea și etanșarea măștii.

Mesajul dispozitivului/cauză posibilă	Soluție
Tub blocat, verificați tubul	
Este posibil ca tubul de aer să fie blocat.	Verificați tubul de aer și îndepărtați blocajele. Apăsăți butonul rotativ pentru a șterge mesajele și apăsați Start/Stop pentru a reporni dispozitivul.
Eroare de card SD, scoateți cardul și apăsați Start pentru a începe terapia	
Este posibil să nu fie introdus corect cardul SD.	Scoateți și reintroduceți cardul SD.
Gard protejat la scriere; scoateți, deblocați și reintroduceți cardul SD	
Este posibil să se afle comutatorul cardului SD în poziția blocat (protejat la scriere).	Treceți comutatorul de pe cardul SD din poziția blocat  în poziția deblocat  și reintroduceți-l.
Defecțiune de sistem, consultați ghidul utilizatorului, Eroarea 004	
Este posibil ca dispozitivul să fi fost lăsat într-un mediu fierbinte.	Lăsați-l să se răcească înainte de a-l folosi din nou. Deconectați sursa de alimentare și apoi reconectați-o pentru a reporni dispozitivul.
Este posibil ca filtrul de aer să fie blocat.	Verificați filtrul de aer și înlocuiți-l dacă prezintă blocaje. Deconectați sursa de alimentare și apoi reconectați-o pentru a reporni dispozitivul.
Este posibil ca tubul de aer să fie blocat.	Verificați tubul de aer și îndepărtați blocajele. Apăsăți butonul rotativ pentru a șterge mesajele și apăsați Start/Stop pentru a reporni dispozitivul.
Este posibil ca tubul de aer să conțină apă.	Scurgeți apa din tubul de aer. Deconectați sursa de alimentare și apoi reconectați-o pentru a reporni dispozitivul.
Toate celelalte mesaje de eroare, de exemplu, System fault (Defecțiune de sistem), consultați ghidul utilizatorului, Eroarea 0XX	
S-a produs o eroare ireparabilă pe dispozitiv.	Contactați-vă furnizorul de servicii medicale. Nu deschideți dispozitivul.

Reasamblarea pieselor

Unele piese ale dispozitivului sunt concepute să iasă ușor pentru a evita deteriorarea pieselor dispozitivului. Le puteți reasambla cu ușurință urmând instrucțiunile de mai jos.

Pentru a introduce garnitura umidificatorului:

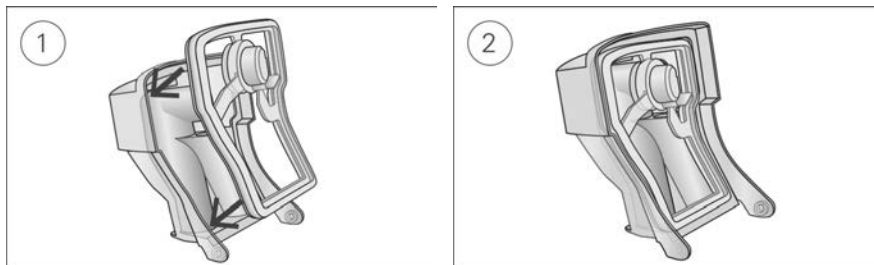

1. Introduceți garnitura în capac.
2. Apăsați de-a lungul tuturor laturilor până când garnitura este bine fixată.

Pentru a reasambla capacul umidificatorului:

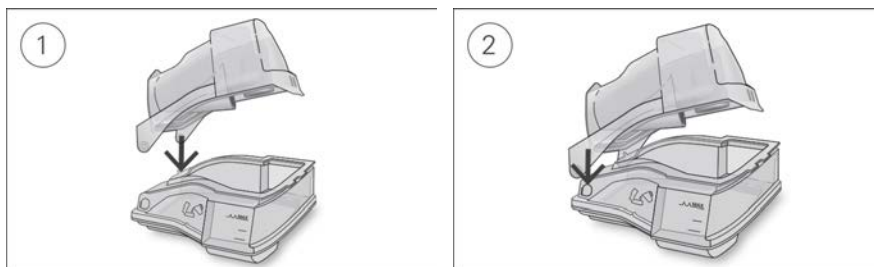

1. Introduceți o latură a capacului în gaura pentru pivot de pe bază.
2. Glisați în jos cealaltă latură de-a lungul marginii până se fixează cu un clic.

AVERTISMENT

- Asigurați-vă că aranjați tubul de aer astfel încât să nu se răsucescă în jurul capului sau gâtului.
- Verificați cu regularitate ca sursa de alimentare, cablurile de alimentare și celelalte cabluri să nu fie deteriorate sau uzate. Întrerupeți utilizarea și înlocuiți piesele deteriorate.
- Țineți cablul de alimentare la distanță de suprafețele fierbinți.
- Dacă observați orice modificări inexplicabile în funcționarea dispozitivului, dacă acesta emite sunete neobișnuite, dacă dispozitivul sau sursa de alimentare sunt scăpate pe jos sau manipulate necorespunzător sau în cazul în care carcasa este spartă, întrerupeți utilizarea și contactați furnizorul de servicii medicale sau centrul de service ResMed.
- Nu deschideți și nu modificați dispozitivul. Nu există în interior piese care să poată fi reparate de către utilizator. Reparațiile și service-ul trebuie să se efectueze numai de către un agent de service ResMed autorizat.
- Feriți-vă de electrocutare. Nu scufundați dispozitivul, sursa sau cablul de alimentare în apă. Dacă se varsă lichide în sau pe dispozitiv, scoateți dispozitivul din priză și lăsați piesele să

se usuce. Scoateți întotdeauna dispozitivul din priză înainte de curățare și asigurați-vă că toate piesele sunt uscate înainte de a-l conecta la loc.

- Nu trebuie să utilizați oxigen suplimentar în timp ce fumați sau în prezența unei flăcări deschise.
- Asigurați-vă întotdeauna că dispozitivul este pornit și că se generează flux de aer înainte de pornirea alimentării cu oxigen. Opriti întotdeauna alimentarea cu oxigen înainte de a opri dispozitivul, pentru ca oxigenul neutilizat să nu se acumuleze în carcasa dispozitivului și să prezinte pericol de incendiu.
- Nu efectuați nicio activitate de întreținere cât timp dispozitivul este în funcțiune.
- Dispozitivul nu trebuie utilizat în vecinătatea unor echipamente sau suprapus împreună cu alte echipamente. Dacă este necesară utilizarea în condițiile de mai sus, dispozitivul ar trebui să fie ținut sub observație pentru a verifica funcționarea normală în configurația în care acesta va fi folosit.
- Nu se recomandă utilizarea de accesorii diferite de cele specificate pentru dispozitiv. Acestea pot duce la creșterea emisiilor sau scăderea imunității dispozitivului.
- Verificați ca filtrul antibacterian să nu prezinte semne de umezeală sau alți contaminanți, în special în timpul nebulizării sau umidificării. Nerespectarea acestei instrucțiuni poate determina rezistența crescută a sistemului respirator.

ATENȚIE

- Utilizați numai piese și accesorii ResMed pentru acest dispozitiv. Piesele care nu provin de la ResMed pot reduce eficacitatea tratamentului și/sau pot deteriora dispozitivul.
- Folosiți la acest dispozitiv numai măști ventilate recomandate de ResMed sau de medicul curant. Potrivirea măștii fără ca dispozitivul să sufle aer poate duce la reinspirarea aerului expirat. Asigurați-vă că orificiile de ventilație ale măștii sunt curate și libere pentru a menține fluxul de aer curat care intră în mască.
- Aveți grijă să nu așezați dispozitivul într-un loc unde poate fi lovit sau unde cineva se poate împiedica de cablul de alimentare.
- Blocarea tubului de aer și/sau a intrării pentru aer a dispozitivului când acesta este în funcțiune poate duce la supraîncălzirea dispozitivului.
- Păstrați zona din jurul dispozitivului uscată, curată și liberă de orice obstacole (de exemplu, îmbrăcăminte sau așternuturi) care ar putea bloca orificiul de aer sau ar putea acoperi sursa de alimentare.
- Nu așezați dispozitivul pe o parte pentru că poate pătrunde apă în interiorul dispozitivului.
- Instalarea incorectă a sistemului poate duce la înregistrarea incorectă a presiunii din mască. Asigurați-vă că sistemul este corect instalat.
- Nu utilizați soluții pe bază de înălbitor, clor, alcool sau compuși aromatici, săpunuri hidratante sau antibacteriene sau uleiuri parfumate pentru a curăța dispozitivul, umidificatorul sau tubul de aer. Aceste soluții pot cauza deteriorarea umidificatorului, pot afecta funcționarea acestuia și pot reduce durata de viață a produselor. Expunerea la fum, inclusiv fum de țigară, trabuc sau pipă, precum și expunerea la ozon sau la alte gaze poate deteriora dispozitivul. Daunele provocate de oricare dintre cauzele de mai sus nu sunt acoperite de garanția limitată ResMed.
- Dacă folosiți umidificatorul, așezați întotdeauna dispozitivul pe o suprafață orizontală mai joasă decât nivelul capului pentru a preveni umplerea cu apă a măștii și a tubului de aer.
- Lăsați umidificatorul să se răcească timp de zece minute înainte de a-l manipula pentru a permite răcirea apei și a vă asigura că umidificatorul nu este prea fierbinte pentru a fi atins.
- Asigurați-vă că umidificatorul este gol înainte de a transporta dispozitivul.

Notă: Orice incidente grave în care este implicat dispozitivul trebuie raportate către ResMed și către autoritatea competentă din țara dvs.

Specificații tehnice

Unitățile sunt exprimate în cm H₂O și hPa. 1 cm H₂O este egal cu 0,98 hPa.

Sursă de alimentare de 90 W

Interval de intrare c.a.:	100 – 240 V, 50 – 60 Hz 1,0 – 1,5 A, Clasa II 115 V, 400 Hz 1,5 A, Clasa II (nominal pentru utilizarea în aeronave)
Ieșire c.c.:	24 V  , 3,75 A
Consum tipic de curent:	53 W (57 VA)
Consum maxim de curent:	104 W (108 VA)

Condiții de mediu

Temperatură de funcționare:	între +5 °C și +35 °C Notă: Temperatura fluxului de aer respirabil produs de acest dispozitiv terapeutic poate fi mai mare decât temperatura camerei. Dispozitivul rămâne sigur în condiții extreme de temperatură ambientă (40 °C).
Umiditate de funcționare:	între 10 și 95 % umiditate relativă, fără condens
Altitudine de funcționare:	între nivelul mării și 2.591 m; interval de presiune a aerului între 1013 hPa și 738 hPa
Temperatura de păstrare și transport:	între -20 °C și +60 °C
Umiditate de depozitare și transport:	între 5 și 95 % umiditate relativă, fără condens

Compatibilitatea electromagnetică

AirSense 10 se conformează tuturor cerințelor aplicabile privind compatibilitatea electromagnetică (CEM) potrivit IEC 60601-1-2:2014, pentru medii rezidențiale, comerciale și de industrie ușoară. Se recomandă ca dispozitivele mobile de comunicații să fie păstrate la cel puțin 1 m de dispozitiv.

Puteți găsi informații privind emisiile și imunitatea electromagnetică pentru acest dispozitiv ResMed la www.resmed.com/downloads/devices

Clasificare: EN60601-1:2006/A1:2013

Clasa II (izolație dublă), tip BF, protecție împotriva infiltrațiilor IP22.

Senzori

Senzor de presiune:	Amplasat intern la ieșirea dispozitivului, de tip manometru analogic, între 0 și 40 cm H ₂ O (între 0 și 40 hPa)
Senzor de debit:	Amplasat intern la intrarea dispozitivului, de tip digital cu debit masic, între -70 și +180 l/min

Presiune stabilă maximă ca prim defect

Dispozitivul se oprește în prezența unui prim defect dacă presiunea stabilă depășește:

30 cm H₂O (30 hPa) mai mult de 6 s sau 40 cm H₂O (40 hPa) mai mult de 1 s.

Zgomot

Nivelul de presiune măsurat conform ISO 80601-2-70:2015 (modul CPAP):

SlimLine:	25 dBA cu o incertitudine de 2 dBA
Standard:	25 dBA cu o incertitudine de 2 dBA
SlimLine sau Standard și umidificare:	27 dBA cu o incertitudine de 2 dBA

Nivelul de putere măsurat conform ISO 80601-2-70:2015 (modul CPAP):

SlimLine:	33 dBA cu o incertitudine de 2 dBA
Standard:	33 dBA cu o incertitudine de 2 dBA
SlimLine sau Standard și umidificare:	35 dBA cu o incertitudine de 2 dBA

Valori declarate ale emisiilor de zgomot ca numere duale, conform ISO 4871:1996.

Caracteristici fizice – dispozitivul și umidificatorul

Dimensiuni (h x l x a):	116 mm x 255 mm x 150 mm
leșire pentru aer (conformă ISO 5356-1:2015):	22 mm
Masă (dispozitiv și umidificator curățabil):	1248 g
Construcție carcasă:	Material termoplastic ignifug
Capacitate pentru apă:	380 ml până la linia de umplere maximă
Umidificator curățabil – material:	Plastic turnat prin injecție, oțel inoxidabil și garnitură de silicon

Temperatura

Maximum pentru placa de încălzire:	68 °C
Decuplare:	74 °C
Temperatura maximă a gazului:	≤ 41 °C

Filtru de aer

Standard:	Material: Fibre de poliester nețesute Capacitate de retenție medie: > 75 % pentru praf de cca. 7 micrometri
Hipoalergenic:	Material: Fibre acrilice și polipropilenice într-un suport de polipropilenă Eficiență: > 98 % pentru praf de cca. 7-8 micrometri; > 80 % pentru praf de cca. 0,5 micrometri

Utilizarea în aeronave

ResMed confirmă că dispozitivul respectă cerințele Administrației Aviatice Federale (FAA) (RTCA/DO-160, secțiunea 21, categoria M) pentru toate fazele transportului aerian.

Modulul Wireless

Tehnologie utilizată: 4G, 3G, 2G

Se recomandă ca dispozitivul să se afle la o distanță minimă de 2 cm față de corp în timpul funcționării. Nu se aplică măștilor, tuburilor sau accesoriilor. Este posibil ca tehnologia să nu fie disponibilă în toate regiunile.

Declarație de conformitate (DoC referitoare la Directiva privind echipamentele radio) 

ResMed declară că dispozitivul AirSense 10 (modelul 370xx sau 371xx) este conform cu cerințele esențiale și alte prevederi relevante ale Directivei 2014/53/UE (RED). O copie a Declarației de conformitate (DoC) este disponibilă la adresa: Resmed.com/productsupport.

Echipamentele radio 2G funcționează pe următoarele benzi de frecvență și cu puterea maximă de frecvență radio:

GSM 850/900: 35dBm

GSM 1800/1900: 32dBm

Dispozitivul 4G poate fi utilizat în toate țările europene, fără niciun fel de restricții.

Toate dispozitivele ResMed sunt clasificate ca dispozitive medicale, în conformitate cu Directiva privind dispozitivele

medicale. Orice etichetă a produsului și material tipărit pe care apare codul de identificare  0123 se referă la Directiva 93/42/CEE a Consiliului, inclusiv la modificarea Directivei privind dispozitivele medicale (2007/47/CE).

Intervalul presiunii de funcționare

AutoSet, AutoSet for Her, CPAP: între 4 și 20 cm H₂O (între 4 și 20 hPa)

Oxigen suplimentar

Debit maxim: 4 l/min

Cale debit pneumatic

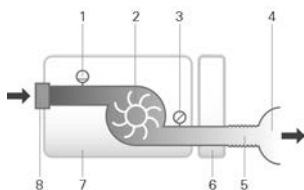

1. Senzor de debit
2. Suflantă
3. Senzor de presiune
4. Mască
5. Tubul de aer
6. Umidificator
7. Dispozitiv
8. Filtru de intrare

Durată de viață prevăzută

Dispozitivul, sursa de alimentare:	5 ani
Umidificatorul curățabil:	2,5 ani
Tubul de aer:	6 luni

Generalități

Dispozitivul este conceput pentru a fi utilizat de către pacient.

Funcționarea umidificatorului

Presiunea din mască cm H ₂ O (hPa)	UR (%) de ieșire la temperatură ambiantă de 17 °C		UA ¹ nominală de ieșire a sistemului, BTPS ²	
	Setarea 4	Setarea 8	Setarea 4	Setarea 8
4	85	100	6	> 10
10	85	100	6	> 10
20	85	90	6	> 10

¹ UA – umiditatea absolută în mg/l

² BTPS – temperatură corporală, presiune, saturație

Tubul de aer

Tubul de aer	Material	Lungime	Diametru interior
ClimateLineAir	Plastic flexibil și componente electrice	2 m	15 mm
ClimateLineAir Oxy	Plastic flexibil și componente electrice	1,9 m	19 mm
SlimLine	Plastic flexibil	1,8 m	15 mm
Standard	Plastic flexibil	2 m	19 mm

Temperatura de decuplare pentru tubul de aer încălzit: ≤ 41 °C

Note:

- Producătorul își rezervă dreptul de a modifica aceste specificații fără notificare.
- Capătul cu conector electric al tubului de aer încălzit este compatibil doar cu ieșirea pentru aer a dispozitivului și nu trebuie cuplat la mască.
- Nu utilizați un tub de aer conductiv electric sau anti-static.
- Setările de temperatură și umiditate relativă afișate nu sunt valori măsurate.

Valori afișate

Valoare	Interval	Rezoluție afișaj
Senzorul de presiune la ieșirea pentru aer:		
Presiunea din mască	4 – 20 cm H ₂ O (4 – 20 hPa)	0,1 cm H ₂ O (0,1 hPa)
Valori derivate din debit:		
Scurgere	0 – 120 l/min	1 l/min

Valoare	Precizie
Măsurarea presiunii ¹ :	
Presiunea din mască ²	$\pm[0,5 \text{ cm H}_2\text{O} (0,5 \text{ hPa}) + 4 \% \text{ din valoarea măsurată}]$
Debit și valori derivate din debit ¹ :	
Debit	$\pm 6 \text{ l/min}$ sau $10 \% \text{ din valoarea măsurată, oricare este mai mare, de la } 0 \text{ până la } 150 \text{ l/min}$ debit pozitiv
Scurgere ²	$\pm 12 \text{ l/min}$ sau $20 \% \text{ din valoarea măsurată, oricare este mai mare, de la } 0 \text{ până la } 60 \text{ l/min}$

¹ Rezultatele sunt exprimate ca STPD (temperatură și presiune standard, uscat).

² Precizia poate fi redusă de prezența scurgerilor, oxigenului suplimentar, volumului curent < 100 ml sau ventilația de repaus < 3 l/min.

³ Precizia măsurării verificată conform EN ISO 10651-6:2009 pentru Dispozitive de asistență respiratorie la domiciliu (Figura 101 și Tabelul 101) folosind debitele de ventilație nominale pentru măștile ResMed.

Incertitudini ale sistemului de măsurare

În conformitate cu ISO 80601-2-70:2015, incertitudinea de măsurare a echipamentului de testare folosit de producător este:

Pentru măsurători de debit	$\pm 1,5 \text{ l/min}$ sau $\pm 2,7 \% \text{ din valoare (oricare este mai mare)}$
Pentru măsurători de volum (< 100 ml)	$\pm 5 \text{ ml}$ sau $6 \% \text{ din valoare (oricare este mai mare)}$
Pentru măsurători de volum ($\geq 100 \text{ ml}$)	$\pm 20 \text{ ml}$ sau $3 \% \text{ din valoare (oricare este mai mare)}$
Pentru măsurători de presiune statică	$\pm 0,15 \text{ cm H}_2\text{O (hPa)}$
Pentru măsurători de presiune dinamică	$\pm 0,27 \text{ cm H}_2\text{O (hPa)}$
Pentru măsurători de timp	$\pm 10 \text{ ms}$

Notă: Preciziile declarate și rezultatele testelor pentru ISO 80601-2-70:2015 furnizate în acest manual pentru aceste aspecte includ deja incertitudinile de măsurare relevante din tabelul de mai sus.

Precizia presiunii

Variația maximă a presiunii statice la 10 cm H₂O (10 hPa) conform ISO 80601-2-70:2015

	Tubul de aer Standard	Tubul de aer SlimLine
Fără umidificare	$\pm 0,5 \text{ cm H}_2\text{O} (\pm 0,5 \text{ hPa})$	$\pm 0,5 \text{ cm H}_2\text{O} (\pm 0,5 \text{ hPa})$
Cu umidificare	$\pm 0,5 \text{ cm H}_2\text{O} (\pm 0,5 \text{ hPa})$	$\pm 0,5 \text{ cm H}_2\text{O} (\pm 0,5 \text{ hPa})$

Variația maximă a presiunii dinamice conform ISO 80601-2-70:2015

Dispozitiv fără umidificare și cu tub de aer Standard /Dispozitiv cu umidificare și cu tub de aer Standard

Presiune [cm H ₂ O (hPa)]	10 BPM	15 BPM	20 BPM
4	0,5/0,5	0,5/0,5	0,8/0,8
8	0,5/0,5	0,5/0,5	0,8/0,8
12	0,5/0,5	0,5/0,5	0,8/0,8
16	0,5/0,5	0,5/0,5	0,8/0,8
20	0,5/0,5	0,5/0,5	0,8/0,8

Dispozitiv fără umidificare și cu tub de aer SlimLine/Dispozitiv cu umidificare și cu tub de aer SlimLine

Presiune [cm H ₂ O (hPa)]	10 BPM	15 BPM	20 BPM
4	0,5/0,5	0,5/0,5	0,8/0,8
8	0,5/0,5	0,5/0,5	0,8/0,8
12	0,5/0,5	0,5/0,5	0,8/0,8
16	0,5/0,5	0,5/0,5	0,8/0,8
20	0,5/0,5	0,5/0,5	0,8/0,8

Debit (maxim) la presiunile setate

Următoarele valori sunt măsurate conform ISO 80601-2-70:2015 la capătul tubului de aer specificat:

Presiune	AirSense 10 și Standard	AirSense 10, umidificare și Standard	AirSense 10 și SlimLine	AirSense 10, umidificare și ClimateLineAir
cm H ₂ O (hPa)	l/min	l/min	l/min	l/min
4	180	143	162	151
8	168	135	151	142
12	157	136	140	135
16	144	134	128	121
20	131	123	117	109

Rezistența la flux

Tabelul ilustrează rezistența la flux a tubului de aer:

Tubul de aer	La debit (l/min) cu presiune de 20 cm H ₂ O	Rezistența la flux (cm H ₂ O/l/min)	
		Tub de aer cu cot de tub	Numai tub de aer
Standard	30	0,006	0,005
	15	0,005	0,004
SlimLine	30	0,008	0,007
	15	0,006	0,006
ClimateLineAir	30	-	0,011
	15	-	0,008
ClimateLineAir Oxy	30	-	0,004
	15	-	0,002





















Conformitate







Tabelul ilustrează complianța tubului de aer:



Tubul de aer	Complianța (cm H ₂ O/l/min) cu presiune de 60 cm H ₂ O	
	Tub de aer cu cot de tub	Numai tub de aer
Standard	1,074	1,056
SlimLine	0,467	0,454
ClimateLineAir	-	0,482
ClimateLineAir Oxy	-	0,729

Simboluri

Următoarele simboluri pot apărea pe produs sau ambalaj.

 Read instructions before use.  Indică un avertisment sau o atenționare.  Urmați instrucțiunile înainte de utilizare.  Producător.  Reprezentant autorizat în Comunitatea Europeană.  Număr lot.  Număr de catalog.  Număr de serie.  Număr dispozitiv.  Pornit / Oprit.  Masa dispozitivului.  IP22 Protejează împotriva pătrunderii obiectelor de dimensiunea degetelor și împotriva scurgerii apei atunci când este înclinat la maximum 15 grade față de orientarea specificată.  Curent continuu.  Piesă aplicată tip BF.  Echipament clasa II.  Limitare de umiditate.  Limitare de temperatură.  Radiații neionizante.  Sigla 1 pentru controlul poluării în China.  Sigla 2 pentru controlul poluării în China. **Rx Only** Numai cu

prescripție medicală (în Statele Unite, legea federală impune ca aceste dispozitive să fie vândute de către sau cu recomandarea unui medic).  Nivelul maxim al apei.  Folosiți numai apă distilată.  Altitudine de funcționare.  Limitare de presiune atmosferică.  Conform RTCA DO-160 secțiunea 21, categoria M.  Data fabricației.  Alarmă suprimate.

 Importator.  Dispozitiv medical.

Consultați glosarul de simboluri la adresa ResMed.com/symbols.



Informații ambientale

Acest dispozitiv trebuie eliminat separat, nu pe calea reziduurilor menajere municipale. Pentru a vă elimina dispozitivul, trebuie să utilizați sistemele adecvate de colectare, reutilizare și reciclare disponibile în regiunea dvs. Utilizarea acestor sisteme de colectare, reutilizare și reciclare este destinată a reduce presiunea asupra resurselor naturale și a preveni deteriorarea mediului datorită substanțelor periculoase.

Dacă aveți nevoie de informații privind aceste sisteme de eliminare, vă rugăm să contactați administrarea dvs. locală a reziduurilor. Simbolul coșului de gunoi barat vă invită să utilizați aceste sisteme de eliminare. Dacă aveți nevoie de informații privind colectarea și eliminarea dispozitivului dvs. ResMed, vă rugăm să contactați biroul ResMed, distribuitorul dvs. local sau să accesați ResMed.com/environment.

Operațiuni de service

Dispozitivul AirSense 10 este conceput pentru a funcționa în condiții de siguranță și fiabilitate atunci când este utilizat conform instrucțiunilor furnizate de către ResMed. ResMed recomandă ca dispozitivul AirSense 10 să fie inspectat și întreținut de către un centru de service ResMed autorizat în cazul în care prezintă semne de uzură sau există îngrijorări privind funcționarea dispozitivului. De altfel, în general, produsele nu ar trebui să necesite service și inspecție în cadrul duratei de viață prevăzute.

Garanție limitată

ResMed Pty Ltd (denumită în continuare „ResMed”) garantează că produsul dumneavoastră ResMed nu trebuie să prezinte defecte de material și de manoperă de la data achiziționării sale și până la încheierea perioadei specificate mai jos.

Produs	Perioada de garanție
<ul style="list-style-type: none"> Sistemele de mască (inclusiv cadrul măștii, pernă, casca și tuburile) - mai puțin dispozitivele de unică folosință Accesorii - mai puțin dispozitivele de unică folosință Senzori de puls la deget de tip Flex Rezervoarele cu apă de la umidificator 	90 zile
<ul style="list-style-type: none"> Bateriile pentru utilizarea în sistemele ResMed cu baterii interne și externe 	6 luni

Produs	Perioada de garanție
<ul style="list-style-type: none"> • Senzori de puls deget de tip clemă • Module de date dispozitiv CPAP și nivel dublu • Oximetre și adaptoare pentru dispozitive cu nivel dublu și CPAP • Umidificatoare și rezervoarele de apă curățabile ale acestora • Dispozitive de control de titrare 	1 an
<ul style="list-style-type: none"> • Dispozitivele CPAP, cu nivel dublu și de ventilație (inclusiv sursele externe de alimentare cu energie) • Accesorii pentru baterii • Dispozitivele portabile de diagnosticare/de screening 	2 ani

Această garanție este disponibilă numai pentru consumatorul inițial. Aceasta nu este transferabilă.

În perioada de garanție, în cazul în care produsul se defectează în condiții de utilizare normală, ResMed va repara sau înlocui, la discreția proprie, produsul defect sau oricare din componentele acestuia.

Garanția limitată nu acoperă: a) orice daună cauzată ca urmare a utilizării inadecvate, a abuzului, a modificării sau alterării produsului; b) reparațiile efectuate de orice organizație de service care nu a fost autorizată în mod expres de ResMed pentru efectuarea unor astfel de reparații; c) orice daună sau contaminare cauzate de fumul de țigară, pipă, trabuc sau alte tipuri de fum; d) orice daună cauzată de expunerea la ozon, oxigen activat sau alte gaze; și e) orice daună cauzată de vărsarea de apă pe sau în interiorul dispozitivului electronic.

Garanția este nulă pentru produsul vândut sau revândut, în afara regiunii de cumpărare inițială. Pentru produsele achiziționate într-o țară din Uniunea Europeană („UE”) sau Asociația Europeană a Liberului Schimb („AELS”), termenul „regiune” desemnează zona UE și AELS.

Revendicările de garanție pentru produsul defect trebuie să fie efectuate de către consumatorul inițial la punctul de achiziție.

Această garanție înlocuiește toate celelalte garanții explicite sau implicite, incluzând orice garanție implicită de vandabilitate sau potrivire pentru un anumit scop. Unele regiuni sau state nu permit limitări ale duratei unei garanții implicite, așadar este posibil ca limitările de mai sus să nu se aplice în cazul dumneavoastră.

ResMed nu va fi responsabilă pentru orice daune incidentale sau subsecvente care ar fi rezultat din vânzarea, instalarea sau utilizarea oricărui produs ResMed. Unele regiuni sau state nu permit excluderea sau limitarea daunelor incidentale sau subsecvente, deci limitările de mai sus s-ar putea să nu se aplice în cazul dumneavoastră.

Această garanție vă oferă drepturi legale specifice. De asemenea, este posibil să aveți și alte drepturi care diferă de la regiune la regiune. Pentru informații suplimentare privind drepturile dumneavoastră de garanție, contactați reprezentanța locală ResMed sau biroul ResMed.

Pentru cele mai recente informații privind garanția limitată ResMed, vizitați site-ul ResMed.com.

Informații suplimentare

Dacă aveți orice întrebări sau necesități informații suplimentare cu privire la modul de utilizare a dispozitivului, contactați-vă furnizorul de servicii medicale.

Velkomin(n)

AirSense™ 10 AutoSet™, AirSense 10 AutoSet for Her, og AirSense 10 Elite eru hágæðatæki frá ResMed með sjálfstillandi þrýstingi og samfelldum jákvæðum loftvegaprýstingi (CPAP).

VARNADARORÐ

- Lesið þessa handbók vandlega áður en tækið er notað.
- Nota skal tækið í samræmi við fyrirhugaða notkun sem lýst er í þessari handbók.
- Ráðleggingar læknisins sem ávísar meðferðinni hafa forgang fram yfir upplýsingarnar sem finna má í þessari handbók.

Ábendingar um notkun

AirSense 10 AutoSet

AirSense 10 AutoSet-sjálfstillandi tækið er ætlað til meðferðar á kæfisvefni (obstructive sleep apnea, OSA) hjá einstaklingum þyngrri en 30 kg. Tækið er ætlað til notkunar í heimahúsum og á sjúkrahúsum.

Í heimahúsum er rakagjafinn ætlaður til notkunar hjá einum einstaklingi og á sjúkrahúsum/stofnunum er hann ætlaður til endurnotkunar.

AirSense 10 AutoSet for Her

AirSense 10 AutoSet for Her-sjálfstillandi tækið er ætlað til meðferðar á kæfisvefni (obstructive sleep apnea, OSA) hjá kvenkyns sjúklingum þyngrri en 30 kg. Tækið er ætlað til notkunar í heimahúsum og á sjúkrahúsum.

Í heimahúsum er rakagjafinn ætlaður til notkunar hjá einum einstaklingi og á sjúkrahúsum/stofnunum er hann ætlaður til endurnotkunar.

AirSense 10 Elite

AirSense 10 Elite-tækið er ætlað til meðferðar á kæfisvefni (obstructive sleep apnea, OSA) hjá einstaklingum þyngrri en 30 kg (66 pund). Tækið er ætlað til notkunar í heimahúsum og á sjúkrahúsum.

Í heimahúsum er rakagjafinn ætlaður til notkunar hjá einum einstaklingi og á sjúkrahúsum/stofnunum er hann ætlaður til endurnotkunar.

Klínískur ávinningur

Klínískur ávinningur af CPAP-meðferð er fækkun öndunarstoppa og vanöndunar (hypopnoea), minni syfja og bætt lífsgæði.

Klínískur ávinningur af notkun rakagjafa er sá að fækkun verður á aukaverkunum af völdum jákvæðs loftvegaprýstings.

Frábendingar

Eftirfarandi heilsufarsvandamál kunna í sumum tilvikum að vera frábending fyrir meðferð með jákvæðum loftvegaprýstingi:

- alvarlegur lungnasjúkdómur með blöðrum (bullous lung disease)
- loftbrjóst
- mjög lágur blóðþrýstingur
- vökvaskortur
- leki á heila- og mænuvökva, nýleg aðgerð á höfuðkúpu eða nýlegur áverki.

Aukaverkanir

Ef vart verður við óvenjulegan brjóstverk, mikinn höfuðverk eða aukna mæði skal hafa samband við þann lækni sem ávísaði meðferðinni. Bráð sýking í efri hluta öndunarveggar getur valdið því að gera þurfi tímabundið hlé á meðferðinni.

Eftirfarandi aukaverkanir kunna að koma fram við meðferð með tækinu:

- þurrkur í nefi, munni eða hálsi
- blóðnasir
- uppbemba
- óþægindi í eyrum eða ennis- og kinnholum
- erting í augum
- húðútbrot.

Helstu atriði

AirSense 10 inniheldur eftirfarandi:

- Tæki
- HumidAir™ rakagjafa (ef hann fylgir með)
- Loftslöngu
- Afleiningu
- Ferðatösku
- SD-kort (ekki tiltækt fyrir öll tæki).

Hægt er að fá ýmsa aukahluti með tækinu, hafið samband við meðferðaraðila ef óskað er eftir einhverjum þessara aukahluta:

- Loftslöngur (hitaðar og óhitaðar): ClimateLineAir™, SlimLine™, ClimateLineAir Oxy, hefðbundin
- Hliðarhlíf við notkun án rakagjafa
- Sía: Ofnæmisvarnarsía, hefðbundin sía
- Air10™ DC/DC-spennubreytir
- SD-kortalesari
- Air10 millistykki fyrir súrefnismettunarmæli
- Air10 millistykki fyrir USB-tengi
- Power Station II
- Air10 beygjuhné fyrir slöngur.

Um þetta tæki

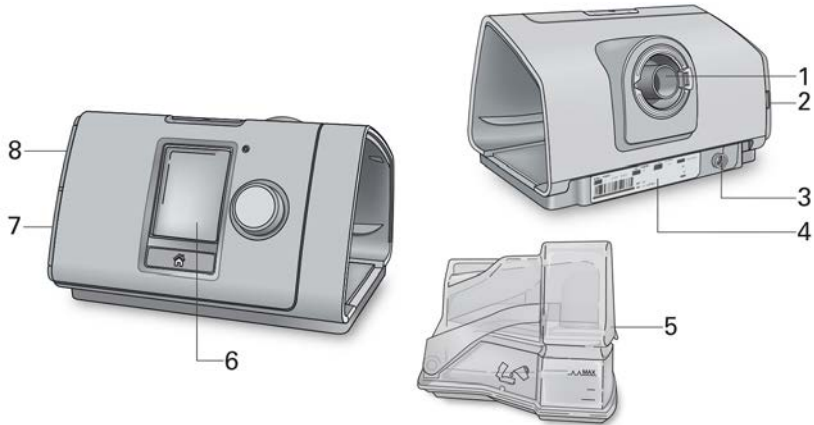

- | | |
|---------------------------|--------------------------|
| 1 Loftúttak | 5 HumidAir rakagjafi |
| 2 Loftsíuhlíf | 6 Skjár |
| 3 Aflinntak | 7 Hlíf fyrir millistykki |
| 4 Raðnúmer og númer tækis | 8 Hlíf fyrir SD-kort |

Um stjórnborðið



Start/Stop-hnappur (hnappur til að kveikja/slökkva)



Snúningshnappur



Hnappurinn „Home“ (heimahnappur)

Ýtið á hnappinn til að hefja/stöðva meðferð. Haldið honum inni í þrjár sekúndur til að fara í orkusparnaðarstillingu.

Snúið hnappinum til að fletta í valmyndinni og ýtið á hann til að velja valkost.

Snúið hnappinum til að breyta þeim valkosti sem hefur verið valinn og ýtið á hnappinn til að vista breytinguna.

Ýtið á hnappinn til að fara aftur í heimaskjáinn.

Mismunandi tákn kunna að birtast á skjánum á mismunandi tímum, þar á meðal:



Ramp Time (tími þrýstingsaukningar)



Sendistyrkur þráðlaus merkis (grænt)

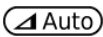

Ramp Time Auto (sjálfvirkur tími þrýstingsaukningar)



Þráðlaus flutningur er ekki virkur (grátt)



Rakastig



Engin þráðlaus tenging



Rakagjafi er að hita sig



Flugstilling



Rakagjafi er að kæla sig

Uppsetning

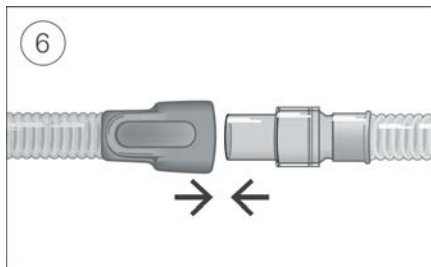
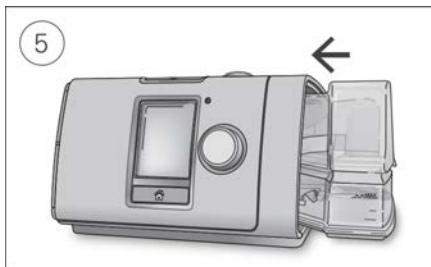
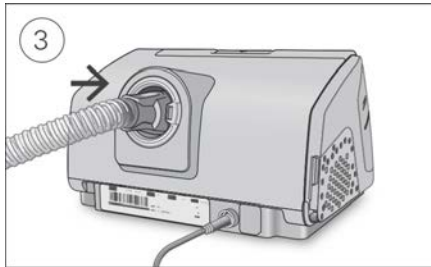
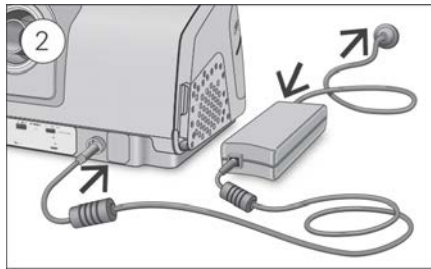

⚠ VARÚÐ

Ekki fylla rakagjafann of mikið þar sem vatn getur þá komist inn í tækið sjálf og loftslönguna.

1. Komið tækinu fyrir á stöðugu og sléttu undirlagi.
2. Setjið rafmagnstengið í samband aftan á tækinu. Stingið öðrum enda rafmagnssnúrunnar í afgangjafann og hinum endanum í aflúttakið.
3. Tengid loftslönguna þétt við loftúttakið aftan á tækinu.
4. Opnið rakagjafann og fyllið hann með vatni upp að merkinu sem gefur til kynna hámarks magn. Ekki má setja heitt vatn í rakagjafann.
5. Lokið rakagjafanum og setjið hann inn í hólfið á hlið tækisins.
6. Tengid lausa enda loftslöngunnar þétt við samsetta grímuna. Nánari upplýsingar eru í notendahandbók grímunnar.

Ráðlagðar grímur má finna á www.resmed.com.

Meðferð hafin

1. Komið grímunni fyrir þannig að hún passi vel.
2. Ýtið á Start/Stop-hnappinn (hnappur til að kveikja/slökkva), ef SmartStart™ er virkt er nóg að anda eðlilega.

Þegar skjámyndin **Sleep Report** (svefnskýrsla) birtist er það staðfesting þess að meðferð sé hafin.



Þrýstingurinn sem vélin beitir hverju sinni er sýndur með grænum lit.

Meðan þrýstingsaukning stendur yfir eykst þrýstingurinn smám saman og á skjánum sést hringur sem snýst. Þegar tilskildum meðferðarþrýstingi er náð verður hringurinn allur grænn.

Skjárinn verður sjálfkrafa svartur eftir stutta stund. Hægt er að ýta á hnappinn „Home“ (heim) eða snúningshnappinn til að kveikja aftur á skjánum. Ef afl er rofið meðan á meðferð stendur mun tækið sjálfkrafa hefja meðferðina að nýju þegar aflíð er endurheimt.

AirSense 10-tækið er með ljósnema sem aðlagar birtustig skjásins með hliðsjón af birtunni sem er í herberginu.

Meðferð stöðvuð

1. Fjarlægðu grímuna.
2. Ef SmartStart er virkt mun meðferð stöðvast sjálfkrafa eftir nokkrar sekúndur, að öðrum kosti skal ýta á Start/Stop-hnappinn (hnappur til að kveikja/slökkva).

Yfirlit yfir lotuna birtist á skjámyndinni **Sleep Report** (svefnskýrsla).



Usage hours (notkunartími) – tilgreindir fjölda klukkustunda sem meðferð var veitt í síðustu lotu.

Mask Seal (þétting grímu) – gefur til kynna hvort gríman sitji nægilega þétt:

😊 Góð þétting.

☹️ Þarf að laga, sjá kaflann „Stilling grímu“.

Humidifier (rakagjafi) – gefur til kynna hvort rakagjafinn virki sem skyldi:

😊 Rakagjafi virkar rétt.

☹️ Rakagjafi gæti verið bilaður, hafið samband við meðferðaraðila.

Einnig er hugsanlega hægt að sjá eftirfarandi (hafi meðferðaraðili stillt tækið til að láta birta það):

Events per hour (tilvik á klukkustund) – gefur til kynna fjölda öndunarstoppa og vanöndunar á hverri klukkustund.

More Info (meiri upplýsingar) – snúið snúningshnappinum til að fletta niður og sjá ítarlegri notkunargögn.

Orkusparnaðarstilling

AirSense 10-tækið skráir meðferðargögn notanda. Ekki skal taka tækið úr sambandi, því þá getur tækið ekki sent gögnin til meðferðaraðila. Hins vegar er hægt að setja tækið í orkusparnaðarstillingu til að spara rafmagn.

Til að fara í orkusparnaðarstillingu:

- Haldið inni Start/Stop-hnappinum (hnappur til að kveikja/slökkva) í þrjár sekúndur. Skjárinn verður svartur.

Til að fara úr orkusparnaðarstillingu:

- Ýtið einu sinni á Start/Stop-hnappinn (hnappur til að kveikja/slökkva). Heimaskjárinn birtist.

Mínir valkostir

AirSense 10-tækið er sett upp samkvæmt þörfum hvers og eins, en hugsanlega kann að vera nauðsynlegt að gera smávægilegar breytingar til að auka þægindi meðferðarinnar.

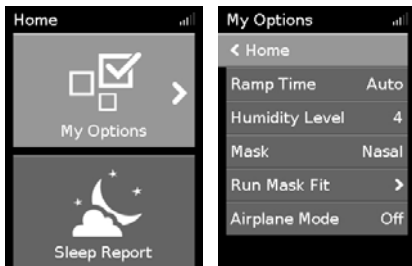

Auðkennið **My Options** (mínir valkostir) og ýtið á snúningshnappinn til að sjá núverandi stillingar. Hér er hægt að sérsníða valkosti.

Tími þrýstingsaukningar

Eiginleikinn „Ramp Time“ (tími þrýstingsaukningar) er hannaður til að auka þægindi við upphaf meðferðar. Tími þrýstingsaukningar er sá tími þar sem þrýstingurinn eykst frá því að vera lítill í upphafi þar til ávísuðum meðferðarþrýstingi hefur verið náð.

Hægt er að stilla tíma þrýstingsaukningar á „Off“ (slökkt), á skilgreindan tíma á bilinu 5 til 45 mínútur eða „Auto“ (sjálfvirkt). Þegar tími þrýstingsaukningar er stilltur á **Auto** (sjálfvirkt) nemur tækið þegar notandi sofnar og eykur þá sjálfkrafa þrýstinginn upp að ávísuðum meðferðarþrýstingi.

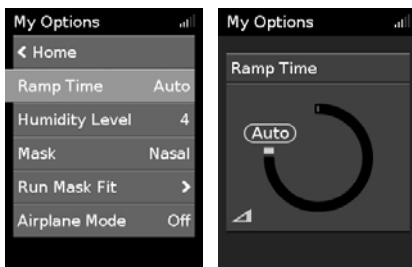

Til að stilla tíma þrýstingsaukningar:

1. Farið í **My Options** (mínir valkostir), snúið snúningshnappinum til að auðkenna **Ramp Time** (tími þrýstingsaukningar) og ýtið svo á hnappinn.
2. Snúið snúningshnappinum til að velja þann tíma þrýstingsaukningar sem óskað er og ýtið svo á hnappinn til að vista breytinguna.

Rakastig

Rakagjafinn rakabætir loftið sem andað er inn og gerir þannig meðferðina þægilegri. Aukið rakastigið ef þurrkur í nefi eða munnur er til staðar. Ef raki safnast fyrir í grímunni skal draga úr rakastiginu.

Hægt er að stilla rakastigið á „Off“ (slökkt) eða á tölugildi milli 1 og 8, þar sem 1 er minnsti rakinn og 8 er mesti rakinn.



Til að breyta rakastiginu:

1. Farið í **My Options** (mínir valkostir), snúið snúningshnappinum til að auðkenna **Humidity Level** (rakastig) og ýtið svo á hnappinn.
2. Snúið snúningshnappinum til að stilla rakastigið og ýtið svo á hnappinn til að vista breytinguna.

Ef þurrkur í nefi eða munnur heldur áfram að vera vandamál, eða ef raki heldur áfram að safnast fyrir í grímunni má íhuga að nota ClimateLineAir hitaða loftslöngu. Þegar ClimateLineAir er notað samhliða Climate Control verður meðferðin þægilegri.

Stilling grímu

Eiginleikinn „Mask Fit“ (stilling grímu) er ætlaður til að meta og finna hugsanlegan loftleka við grímuna.



Stilling grímunnar með eiginleikanum „Mask Fit“ (stilling grímu):

1. Stílið grímuna eins og lýst er í notkunarleiðbeiningum grímunnar.
2. Farið í **My Options** (mínir valkostir), snúið snúningshnappinum til að auðkenna **Run Mask Fit** (skoða stillingu grímu) og ýtið svo á hnappinn. Tækið byrjar að blása lofti.
3. Stílið grímuna, púða grímunnar og höfuðbúnaðinn þar til niðurstaðan **Good** (passar vel) birtist.

Til að stöðva „Mask Fit“ (stilling grímu) skal ýta á snúningshnappinn eða Start/Stop-hnappinn (hnappur til að kveikja/slökka). Ef illa gengur að fá grímuna til að passa vel skal hafa samband við meðferðaraðila.

Fleiri valkostir

Tækið býr yfir fleiri valkostum sem hægt er að sérsníða að þörfum hvers og eins.

Pressure Relief* (aflétting þrýstings) Þegar eiginleikinn Pressure Relief (aflétting þrýstings) er virkur kann útöndun að vera auðveldari. Þessi eiginleiki getur hjálpað notanda að venjast meðferðinni.

SmartStart* (snjallræsing) Þegar SmartStart (snjallræsing) er virk hefst meðferðin sjálfkrafa um leið og andað er inn í grímuna. Þegar gríman er tekin af andlitinu stöðvast meðferðin sjálfkrafa eftir nokkrar sekúndur.

*Ef meðferðaraðili hefur virkjað þennan valkost.

Umhirða tækisins

Mikilvægt er að hreinsa AirSense 10-tækið reglulega til að tryggja hámarksgeði meðferðarinnar. Eftirfarandi kaflar lýsa því hvernig tækið er tekið í sundur, hreinsað, athugað og sett saman aftur.

VARNADARORÐ

Þrífið loftslönguna, rakagjafann og grímuna reglulega til að tryggja hámarksgeði meðferðar og koma í veg fyrir vöxt örvera sem geta valdið heilsutjóni.

Tækið tekið í sundur

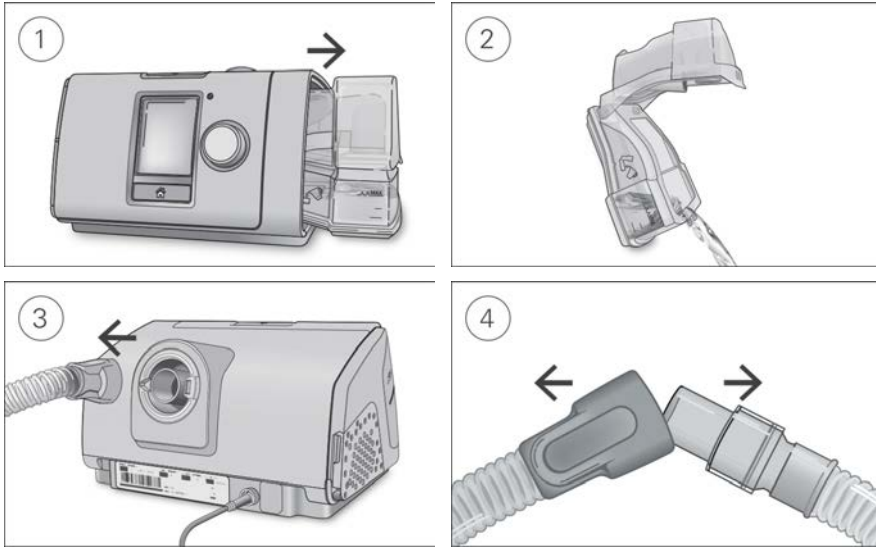

1. Haldið um efsta og neðsta hluta rakagjafans, þrýstið honum varlega saman og togið hann út úr tækinu.
2. Opnið rakagjafann og hellið vatninu úr honum.
3. Haldið um samskeytin á loftslöngunni og dragið hana varlega út úr tækinu.
4. Haldið um samskeytin á loftslöngunni og um snúningstengi grímunnar, og togið slönguna og grímuna varlega í sundur.

Þrif

Þrífið tækið vikulega samkvæmt leiðbeiningum. Nánari upplýsingar um þrif á grímunni er að finna í notendahandbók grímunnar.

1. Þvoðið rakagjafann og loftslönguna í volgu vatni með mildu hreinsiefni.
2. Skolið rakagjafann og loftslönguna vandlega og látið þorna fjarri beinu sólarljósi og/eða hita.
3. Þurrkið tækið að utan með þurrum klúti.

Athugasemdir:

- Hægt er að þvo rakagjafann í uppþvottavél með kerfi fyrir viðkvæm ílát eða glervörur (aðeins í efri hillu). Hann má ekki þvo við hærra hitastig en 65 °C.
- Ekki má setja loftsönguna í uppþvottavél eða þvottavél.
- Tæmið rakagjafann daglega og þurrkið hann vandlega með hreinum, einnota klúti. Látið hann þorna fjarri beinu sólarljósi og/eða hita.

Skoðun

Skoða ætti rakagjafann, loftsönguna og loftsíuna reglulega til að leita eftir skemmdum.

1. Skoðið rakagjafann:

- Skiptið um hann ef vart verður við leka, sprungur, skýjamyndun eða dældir.
- Skiptið um hann ef þéttingin er sprungin eða rifin.
- Fjarlægið allar útfellingar með þvottalausn sem blönduð er með einum hluta af matarediki og 10 hlutum af vatni.

2. Skoðið loftsönguna og skiptið um hana ef göt, rifur eða sprungur sjást.

3. Skoðið loftsíuna og skiptið um hana á minnst sex mánaða fresti. Skiptið oftast um hana ef göt eru á henni eða ryk og óhreinindi mynda stíflur í henni.

Notið eftirfarandi aðferð til að skipta um loftsíu:

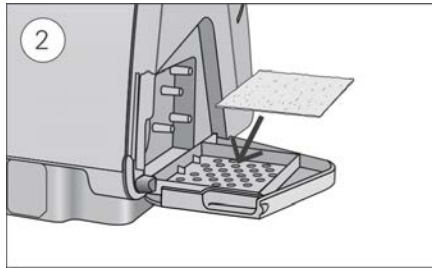
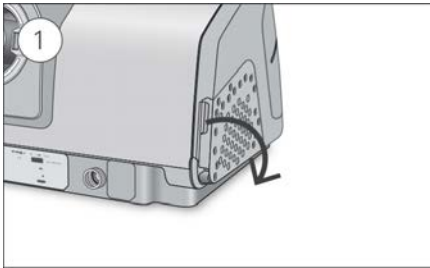

1. Opnið loftsíuhlífina og takið gömlu síuna úr.

Ekki má þvo eða endurnýta síuna.

2. Setjið nýja loftsíu í loftsíuhlífina og lokið henni.

Gætið þess ávallt að loftsían sitji rétt til að hindra að vatn og ryk komist inn í tækið.

Samsetning

Þegar rakagjafinn og loftslangan hafa þornað má setja hlutina aftur saman.

1. Tengjið loftsönguna þétt við loftúttakið aftan á tækinu.

2. Opnið rakagjafann og fyllið hann með vatni við stofuhita upp að merkinu sem gefur til kynna hámarks magn.

3. Lokið rakagjafanum og setjið hann inn í hólfið á hlið tækisins.

4. Tengjið lausa enda loftsöngunnar þétt við samsetta grímuna.

Meðferðargögn

AirSense 10-tækið skráir meðferðargögn fyrir notendur og meðferðaraðila til að þeir geti skoðað og gert breytingar á meðferðinni eftir þörfum. Gögnin eru skráð og send þráðlaust til meðferðaraðilans, eða á SD-korti, ef þráðlaust net er ekki tiltækt.

Gagnasending

AirSense 10-tækið getur haft þráðlaus samskipti og sent meðferðargögn til meðferðaraðila í þeim tilgangi að auka gæði meðferðarinnar. Þessi eiginleiki er valkvæður og er aðeins í boði ef þráðlaust net er tiltækt. Hann gerir meðferðaraðilanum kleift að uppfæra stillingar meðferðarinnar eða hugbúnað tækisins með góðum fyrirvara sem tryggir að notandinn fær bestu mögulegu meðferðina.

Gögnin eru yfirleitt send þegar meðferð er ekki í gangi. Nauðsynlegt er að hafa tækið tengt við rafmagn öllum stundum og gæta þess að taka það úr flugstillingu til að tryggja örugga sendingu gagnanna.

Athugasemdir:

- Hugsanlega verða meðferðargögn ekki send ef tækið er notað utan landsins sem það var keypt í.
- Þráðlaus samskipti eru háð netframboði.
- Ekki er víst að þráðlaus samskipti séu í boði í öllum löndum.

SD-kort

Hægt er að senda meðferðargögn til meðferðaraðila með SD-kortinu. Meðferðaraðili gæti óskað eftir því að fá SD-kortið sent í pósti eða að notandi skili því inn. Fjarlægjið SD-kortið ef meðferðaraðili biður um það.

Ekki taka SD-kortið úr tækinu þegar SD-gaumljósið blikkar því þá er verið að skrifa gögn á kortið.

Notið eftirfarandi aðferð til að fjarlægja SD-kortið:

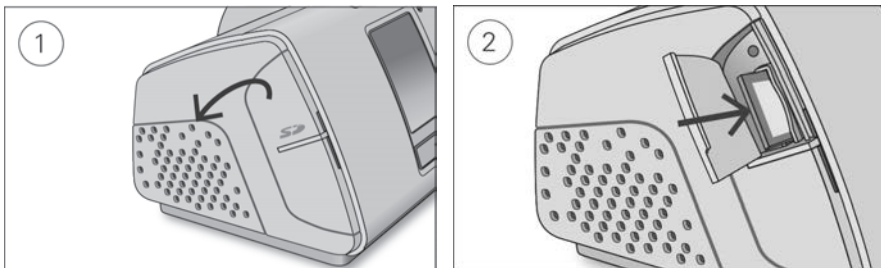

1. Opnið SD-kortahlífina.
2. Ýtið SD-kortinu inn til að losa það. Takið SD-kortið úr tækinu.
Setjið SD-kortið í hlífðarmöppuna og sendið það til meðferðaraðilans.

Nánari upplýsingar um SD-kortið má finna í hlífðarmöppunni fyrir SD-kortið sem fylgdi með tækinu.

Athugið: Ekki má nota SD-kortið í öðrum tilgangi.

Ferðalög

Hafa má AirSense 10-tækið meðferðis hvert sem er. Aðeins skal hafa eftirfarandi atriði í huga:

- Notið meðfylgjandi ferðatösku til að koma í veg fyrir að tækið skemmist.
- Tæmið rakagjafann og pakkjið honum aðskildum í ferðatöskuna.
- Gætið þess að taka rétta rafmagnssnúru með fyrir svæðið sem ferðast er til. Hafið samband við meðferðaraðila til að fá upplýsingar um kaup á réttri snúru.
- Ef ytri rafhlaða er notuð skal slökkva á rakagjafanum til að lengja endingartíma rafhlöðunnar. Þetta er gert með því að snúa **Humidity Level** (rakastig) á „Off“ (slökkt).

Ferðast með flugvél

Leyfilegt er að taka AirSense 10-tækið með um borð í flugvél í handfarangri. Lækningatæki eru undanskilin takmörkunum fyrir handfarangur.

Nota má AirSense 10-tækið um borð í flugvélum þar sem það samræmist kröfum flugmálastjórnar. Hægt er að sækja og prenta út samhæfivottorð vegna flugferða á www.resmed.com.

Notkun tækisins um borð í flugvél:

- Tryggið að rakagjafinn sé alveg tómur og hafi verið settur í tækið. Tækið virkar ekki ef rakagjafinn er ekki í því.
- Kveikið á **Airplane Mode** (flugstilling).

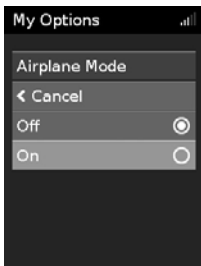

Til að kveikja á flugstillingu:

1. Farið í **My Options** (mínir valkostir), snúið snúningshnappinum til að auðkenna **Airplane Mode** (flugstilling) og ýtið svo á hnappinn.
2. Snúið snúningshnappinum til að velja **On** (kveikt) og ýtið svo á hnappinn til að vista breytinguna. Flugstillingartáknið ✈ birtist efst til hægri á skjánum.

⚠ VARÚÐ



Ekki má hafa vatn í rakagjafanum þegar tækið er notað í flugvél því hættu er á að vatn berist í lungun í ókyrrð.

Bilanagreining

Ef einhver vandamál koma upp skal skoða eftirfarandi atriði varðandi bilanagreiningu. Ef ekki tekst að lagfæra vandamálið skal hafa samband við meðferðaraðila eða ResMed. Reynið ekki að opna tækið.



Almenn bilanagreining

Vandamál/hugsanleg orsök	Lausn
Loft lekur meðfram grímunni Gríman getur verið rangt stillt.	Gangið úr skugga um að gríman sitji vel. Skoðið notendahandbók grímunnar til að fá leiðbeiningar um ásetningu eða notið eiginleikann „Mask Fit“ (stilling grímu) til að kanna hvort hún sitji rétt og þéttingin sé í lagi.
Vart verður við þurrk eða stíflu í nefi Hugsanlega er rakastigið stillt of lágt.	Breytið rakastiginu. Ef um er að ræða ClimateLineAir-loftslöngu með hituðu lofti skal leita upplýsinga í notendahandbókinni með ClimateLineAir.
Vart verður við vatnsdropa á nefi, í grímunni og loftslöngunni Hugsanlega er rakastigið stillt of hátt.	Breytið rakastiginu. Ef um er að ræða ClimateLineAir-loftslöngu með hituðu lofti skal leita upplýsinga í notendahandbókinni með ClimateLineAir.
Vart verður við mikinn munnþurrk og óþægindi Hugsanlega sleppur loft út um munninn.	Hækkið rakastigið. Hugsanlega er þörf á hökuól til að halda munninum lokuðum eða heilli andlitsgrímu.
Vart verður við of háan loftþrýsting í grímunni (tilfinning um að of mikið loft berist) Hugsanlega er slökkt á þrýstingsaukningu.	Notið eiginleikann „Ramp Time“ (tími þrýstingsaukningar)
Vart verður við of lítinn loftþrýsting í grímunni (tilfinning um að ekki nóg af lofti berist) Hugsanlega er þrýstingsaukning í gangi.	Biðið eftir að loftþrýstingur aukist eða slökkvið á „Ramp Time“ (tíma þrýstingsaukningar).
Skjárinn er svartur Hugsanlega hefur baklýsing skjásins slökkt á sér. Hún slekkur sjálfkrafa á sér eftir stutta stund. Hugsanlega vantar tengingu við rafmagn.	Ýtið á hnappinn „Home“ (heim) eða snúningshnappinn til að kveikja aftur á skjánum. Tengið tækið við rafmagn og tryggið að klóin sé alveg í innstungunni.
Meðferð hefur verið stöðvuð en tækið blæs ennþá lofti Tækið er að kólna.	Tækið blæs dálitlu lofti til að koma í veg fyrir rakabéttingu í loftslöngunni. Þetta hættir sjálfkrafa eftir 30 mínútur.

Vandamál/hugsanleg orsök	Lausn
Rakagjafinn lekur	
Hugsanlega er rakagjafinn ekki rétt samsettur.	Athugið með skemmdir og setjið rakagjafann rétt saman.
Hugsanlega er rakagjafinn skemmdur eða með sprungum.	Hafið samband við meðferðaraðila til að fá nýjan rakagjafa.
Meðferðargögn hafa ekki verið send til meðferðaraðila	
Hugsanlega er þráðlaust netsamband lélegt.	Gætið þess að tækið sé staðsett þar sem gott netsamband næst (t.d. á náttborði en ekki ofan í skúffu eða á gólfi). Táknið fyrir styrk nettengingar  gefur til kynna gott netsamband þegar allar stikurnar sjást en verra eftir því sem stikurnar eru færri.
Táknið fyrir enga nettengingu  birtist efst til hægri á skjánum og gefur til kynna að ekkert netsamband sé tiltækt.	Gætið þess að tækið sé staðsett þar sem gott netsamband næst (t.d. á náttborði en ekki ofan í skúffu eða á gólfi). Sendið SD-kortið til meðferðaraðila ef eftir því er óskað. Meðferðargögnin eru einnig vinstuð á SD-kortinu.
Hugsanlega er tækið í flugstillingu.	Slökkvið á flugstillingu, sjá hlutann „Ferðast með flugvél“.
Gagnaflutningur hefur ekki verið virkjaður fyrir tækið.	Ræðið við meðferðaraðila um stillingar tækisins.
Skjárinn og hnappar blikka	
Hugbúnaðaruppfærsla stendur yfir.	Hugbúnaðaruppfærsla tekur um það bil 10 mínútur.

Skilaboð frá tæki

Skilaboð frá tæki/hugsanleg orsök	Lausn
„High leak detected, check your water tub, tub seal or side cover“ (mikill leki greindist, athugið vatnsílát, þéttingu eða hliðarhlíf vatnsílátisins)	
Hugsanlega er rakagjafinn ekki rétt settur í.	Tryggið að rakagjafinn sé settur rétt í tækið.
Hugsanlega er þétting rakagjafans ekki rétt ísett.	Opnið rakagjafann og tryggið að þéttingin sitji rétt.
„High leak detected, connect your tubing“ (mikill leki greindist, tengið slönguna)	
Hugsanlega er loftslangan ekki rétt tengd.	Tryggið að loftslangan sé rétt tengd beggja megin.
Gríman getur verið rangt stillt.	Gangið úr skugga um að gríman sitji vel. Skoðið notendahandbók grímunnar til að fá leiðbeiningar um ásetningu eða notið eiginleikann „Mask Fit“ (stilling grímu) til að kanna hvort hún sitji rétt og þéttingin sé í lagi.
„Tubing blocked, check your tubing“ (stífla í slöngu, skoðið slönguna)	
Hugsanlega er stífla í slöngunni.	Skoðið slönguna og fjarlægið allar stíflur. Ýtið á snúningshnappinn til að hreinsa skilaboðin og ýtið svo á Start/Stop-hnappinn til að endurræsa tækið.
„SD card error, remove your card and press Start to begin therapy“ (SD-kortavilla, fjarlægið kortið og ýtið á „Start“ (byrja) til að hefja meðferð)	
Hugsanlega er SD-kortið ekki rétt sett í.	Takið SD-kortið úr og setjið það í aftur.

Skilaboð frá tæki/hugsanleg orsök	Lausn
„Read only card, please remove, unlock and re-insert SD card“ (eingöngu aflestrarkort, fjarlægið kortið, takið úr lás og setjið SD-kortið aftur í)	Færið rofann á SD-kortinu úr læstri stöðu  í ólæsta stöðu  og setjið það svo aftur í.
„System fault, refer to user guide, Error 004“ (kerfisbilun, skoðið villu 004 í notendahandbókinni)	
Hugsanlega hefur tækið verið skilið eftir í heitu umhverfi.	Leyfið tækinu að kólna áður en það er notað á ný. Aftengið tækið frá rafmagni og tengið það svo aftur til að endurræsa.
Hugsanlega er loftsláan stífluð.	Skoðið loftsláuna og skiptið um hana ef einhverjar stíflur sjást. Aftengið tækið frá rafmagni og tengið það svo aftur til að endurræsa.
Hugsanlega er stífla í slöngunni.	Skoðið slönguna og fjarlægið allar stíflur. Ýtið á snúningshnappinn til að hreinsa skilaboðin og ýtið svo á Start/Stop-hnappinn til að endurræsa tækið.
Hugsanlega er vatn í loftslöngunni.	Tæmið vatn úr loftslöngunni. Aftengið tækið frá rafmagni og tengið það svo aftur til að endurræsa.
Fyrir öll önnur villuboð, t.d. „System fault“ (kerfisvilla) er vísað í „villu 0XX“ í notkunarhandbók	
Þá hefur óafturkræf villa komið upp í tækinu.	Hafið samband við meðferðaraðila. Ekki opna tækið.

Samsetning

Einhverjir hlutar tækisins eru hannaðir til að taka í sundur með auðveldum hætti til að koma í veg fyrir skemmdir á þeim eða tækinu. Hægt er að setja þá saman aftur á einfaldan hátt eins og lýst er hér á eftir.

Notið þessa aðferð til að setja þéttingu rakagjafans í:

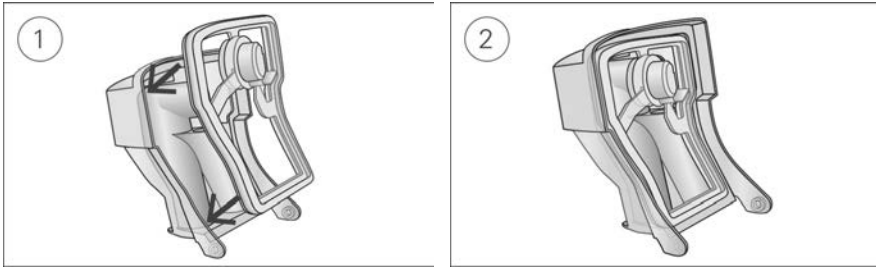

1. Setjið þéttinguna inn í lokið.
2. Ýtið meðfram öllum brúnum þéttingarinnar þar til hún situr föst á sínum stað.

Notið þessa aðferð til að setja lok rakagjafans aftur saman:

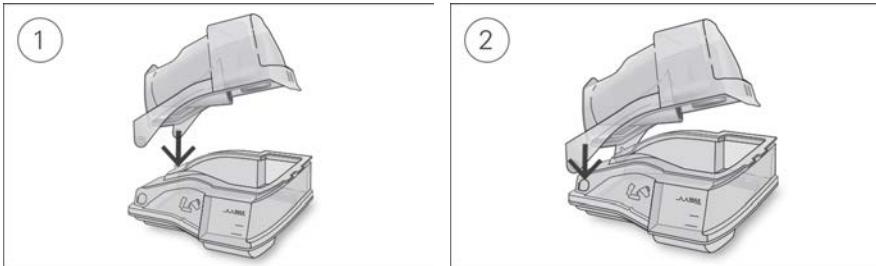

1. Stingið annarri hlið loksins inn í gatið á undirstöðunni.
2. Rennið hinni hliðinni niður eftir raufinni þar til hún smellur á sinn stað.

⚠ VARNADARORÐ

- Gætið þess að koma loftslöngunni þannig fyrir að hún vefjist ekki utan um höfuð eða háls.
- Athugið reglulega með skemmdir og slit á rafmagnssnúrum, leiðslum og aflgjafa. Hættið notkun á skemmdum íhlutum og skiptið um slíka íhluti.
- Haldið rafmagnssnúrunni frá heitum yfirborðsflötum.
- Ef óútskýrðar breytingar á afköstum tækisins koma í ljós, tækið gefur frá sér óvenjuleg hljóð, tækið eða aflgjafinn verða fyrir hnjaski eða detta í gólfíð eða sprungur koma á hlífina, skal hætta notkun á tækinu og hafa samband við meðferðaraðila eða þjónustumiðstöð ResMed.
- Ekki má opna tækið eða gera breytingar á því. Í tækinu eru engir hlutir sem notandi getur gert við. Einungis viðurkenndur þjónustufulltrúi frá ResMed má sinna viðgerðum og viðhaldi.
- Varist hættu á raflosti. Dýfið ekki tækinu, aflgjafanum eða rafmagnssnúrunni í vatn. Ef vökvi hellist á tækið eða kemst inn í það skal taka tækið úr sambandi og leyfa íhlutunum að þorna. Takið tækið alltaf úr sambandi áður en það er þrifið og tryggið að allir hlutar séu þurrir áður en það er sett aftur í samband.

- Ekki má nota viðbótarsúrefni á meðan reykt er eða nálægt opnum eldi.
- Gangið ávallt úr skugga um að kveikt sé á tækinu og loftið flæði áður en kveikt er á súrefnisgjöf. Slökkvið alltaf á súrefnisgjöf áður en slökkt er á tækinu til að hindra að ónotað súrefni safnist upp inni í tækinu og skapi eldhættu.
- Ekki má sinna neinum viðhaldsaðgerðum á meðan tækið er í gangi.
- Ekki má nota tækið nálægt eða staflað á öðrum búnaði. Ef nauðsynlegt er að nota tækið meðan það liggur upp við eða er staflað upp á annan búnað skal fylgjast með hvort það starfi eðlilega við tiltekin notkunarskilyrði.
- Ekki er mælt með notkun aukahluta sem ekki eru tilgreindir til notkunar með tækinu. Notkun slíkra aukahluta getur valdið aukinni geislun eða dregið úr ónæmi tækisins.
- Skoðið bakteríusíuna reglulega með tilliti til raka eða annarra mengunarvalda, sérstaklega þegar úðalyf eru notuð með tækinu eða við rakagjöf. Ef það er ekki gert gæti það leitt til aukins viðnáms í öndunarkerfinu.

VARÚÐ

- Notið aðeins varahluti og aukahluti frá ResMed með tækinu. Notkun á öðrum varahlutum getur dregið úr virkni meðferðarinnar og/eða valdið skemmdum á tækinu.
- Notið eingöngu grímur sem ResMed eða lækurinn sem ávísar meðferðinni mælir með. Ef gríman er sett á án þess að tækið dæli lofti kann það að leiða til þess að lofti sem andað er út verði andað inn á ný. Tryggið að loftop grímunnar séu hrein og án fyrirstöðu til að viðhalda flæði á fersku lofti inn í grímuna.
- Gætið þess að stilla tækinu ekki upp þar sem hægt er að rekast í það eða hrasa um rafmagnssnúruna.
- Ef loftslangan og/eða loftinntak tækisins er hindrað með einhverjum hætti á meðan það er í gangi getur það leitt til þess að tækið ofhitni.
- Haldið svæðinu umhverfis tækið hreinu og auðu (t.d. fjarri fatnaði eða rúmfötum) þannig að ekkert geti lokað loftinntakinu eða hulið aflagjafaeininguna.
- Ekki má leggja tækið á hliðina þar sem vatn gæti komist inn í það.
- Röng uppsetning kerfisins gæti leitt til þess að rangur þrýstingur greinist í grímu. Gangið úr skugga um að kerfið sé rétt uppsett.
- Ekki má nota bleikiefni, klór, alkóhól eða blandaðar arómatískar lausnir til að þrifa tækið, rakagjafann eða loftslönguna. Sama gildir um mýkingarefni, bakteríudrepani sápur og ilmolíur. Slíkar lausnir geta skemmt eða skert virkni rakagjafans og stýtt endingartíma íhlutanna. Verði tækið fyrir reykt, þar á meðal sigarettu-, vindla- eða pípureyk, ásamt ósoni eða öðrum gastegundum, getur það skaðað tækið. Skaði af völdum þess sem nefnt er hér að undan fellur ekki undir takmarkaða ábyrgð ResMed.
- Þegar rakagjafinn er notaður skal alltaf koma tækinu fyrir á sléttu yfirborði sem er lægra en höfuð notandans til að koma í veg fyrir að gríman og loftslangan fyllist af vatni.
- Látið rakagjafann kólna í tíu mínútur áður en hann er meðhöndlaður til að leyfa vatninu að kólna og tryggja að rakagjafinn sé ekki of heitur til að snerta.
- Tryggið að rakagjafinn sé tómur áður en tækið er flutt.

Athugið: Tilkynna skal öll alvarleg atvik sem upp koma í tengslum við notkun þessa tækis til ResMed og lögbærra yfirvalda í viðkomandi landi.

Tæknilýsing

Einingar eru gefnar í cm H₂O og hPa. 1 cm H₂O jafngildir 0,98 hPa.

90 W aflgjafaeyning

Inntakssvið riðstraums (AC):

100–240 V; 50–60 Hz; 1,0–1,5 A; Flokkur II
115 V; 400 Hz; 1,5 A; Flokkur II (nafngildi fyrir notkun í flugvél)

Jafnstraumsúttak (DC):

24 V  3,75 A

Dæmigerð orkunotkun:

53 W (57 VA)

Mesta orkunotkun:

104 W (108 VA)

Umhverfisskilyrði

Hitastig við notkun:

+5 °C til +35 °C

Athugið: Öndunarloftflæðið sem þessi meðferð myndar getur verið heitara en hitastigið í herberginu. Tækið er áfram öruggt í notkun við mikinn umhverfishita (40 °C).

Rakastig við notkun:

10 til 95% rakastig, án þéttingar

Hæð við notkun:

Sjávarmál upp að 2.591 m; loftþrýstingssvið 1013 hPa til 738 hPa

Hitastig við geymslu og flutning:

-20 °C til +60 °C

Rakastig við geymslu og flutning:

5 til 95% rakastig, án þéttingar

Rafsegulsviðssamhæfi

AirSense 10 samræmist öllum víðeigandi kröfum um rafsegulsvið (EMC) samkvæmt IEC 60601-1-2:2014, fyrir íbúðar-, verslunar- og smáíðnaðarumhverfi. Ráðlagt er að halda fjarskiptabúnaði a.m.k. í 1 m fjarlægð frá tækinu.

Nánari upplýsingar um rafsegulgeislun og ónæmi þessa ResMed-tækis má finna á www.resmed.com/downloads/devices

Flokkun: EN60601-1:2006/A1:2013

Flokkur II (tvöföld einangrun), tegund BF, vörn gegn innkomu IP22.

Skynjarar

Þrýstingsskynjari:

Tegund hliðræns þrýstingsmælis innan í úttaki tækis, 0 til 40 cm H₂O (0 til 40 hPa)

Flæðisskynjari:

Tegund stafræns massaflæðisskynjara innan í inntaki tækis, -70 til +180 l/mín.

Hámark stöðugs þrýstings við staka bilun

Tækið slekkur á sér við staka bilun ef stöðugur þrýstingur fer yfir:

30 cm H₂O (30 hPa) lengur en 6 sek. eða 40 cm H₂O (40 hPa) lengur en 1 sek.

Hljóð

Þrýstingsstig mælt samkvæmt ISO 80601-2-70:2015 (CPAP-stilling):

SlimLine: 25 dBA með mælióvissuna 2 dBA

Hefðbundin: 25 dBA með mælióvissuna 2 dBA

SlimLine eða hefðbundin og rakagjöf: 27 dBA með mælióvissuna 2 dBA

Aflstig mælt samkvæmt ISO 80601-2-70:2015 (CPAP-stilling):

SlimLine: 33 dBA með mælióvissuna 2 dBA

Hefðbundin: 33 dBA með mælióvissuna 2 dBA

SlimLine eða hefðbundin og rakagjöf: 35 dBA með mælióvissuna 2 dBA

Yfirlýst tvískipt hávaðagildi er í samræmi við ISO 4871:1996.

Efnisleg atriði - tæki og rakagjafi

Mál (H x B x D):

116 mm x 255 mm x 150 mm

Loftúttak (samræmist ISO 5356-1:2015):

22 mm

Þyngd (tæki og rakagjafi sem hægt er að þrifa):

1248 g

Yfirbygging:	Hitabjált og eldtefjandi efni
Vatnsrúmtak:	380 ml upp að hámarksáfyllingarlínu
Rakagjafi sem hægt er að þrifa - efni:	Sprautuformað plast, ryðfritt stál og silíkonþétti

Hitastig	
Hámarkshiti hitaplötu:	68 °C
Straumrof:	74 °C
Hámarkshiti lofttegundar:	≤ 41 °C

Loftsía	
Hefðbundin:	Efni: Ófofið pólýestertrefjafeni Meðalstöðvunargeta: >75% fyrir ~7 míkrona rykagnir
Inniheldur ekki ofnæmisvalda:	Efni: Akryl- og pólýprópýlentrefjar í pólýprópýlenburðargrind Skilvirkni: >98% fyrir ~7–8 míkrona rykagnir; >80% fyrir ~0,5 míkrona rykagnir

Notkun í flugvél
ResMed staðfestir að tækið uppfyllir kröfur flugmálastjórnar (RTCA/DO-160, kafli 21, flokkur M) fyrir öll stig flugferða.

Þráðlaus eining	
Tækni sem notast er við:	4G, 3G, 2G
Mælt er með því að staðsetja tækið í minnst 2 cm fjarlægð frá líkamanum þegar það er notað. Þetta á ekki við um grímur, slöngur eða aukahluti. Ekki er víst að tækin sé tiltæk í öllum löndum.	

Samræmisýfirlýsing (yfirlýsing um samræmi við tilskipun um þráðlausan fjarskiptabúnað) **CE**
ResMed lýsir yfir að AirSense 10 tækið (gerð 370xx eða 371xx) sé í samræmi við grunnkröfur og önnur viðeigandi ákvæði í Tilskipun 2014/53/ESB (RAUTT). Afrit af samræmisýfirlýsingu (DoC) má finna á Resmed.com/productsupport
2G þráðlaus fjarskiptabúnaður starfar á eftirfarandi tíðnisviðum og hámarks aflstig:
GSM 850/900: 35dBm
GSM 1800/1900: 32dBm
4G tækið má nota í öllum Evrópulöndum án takmarkana.
Öll ResMed tæki eru flokkuð sem lækningatæki samkvæmt tilskipun um lækningatæki. Allar merkingar vörunnar og prentað efni sem sýnir **CE** 0123, snýr að 93/42/EBE tilskipun ráðsins ásamt breytingu á tilskipun um lækningatæki (2007/47/EB).

Þrýstingssvið við notkun	
AutoSet, AutoSet for Her, CPAP:	4 til 20 cm H ₂ O (4 til 20 hPa)

Viðbótarsúrefni	
Hámarksflæði:	4 l/mín.

Loftknúin leið flæðis	
	<ol style="list-style-type: none"> 1. Flæðisskynjari 2. Blásari 3. Þrýstingsskynjari 4. Gríma 5. Loftslanga 6. Rakagjafi 7. Tæki 8. Inntakssía

Endingartími	
Tæki, afgangaeining:	5 ár
Rakagjafi sem hægt er að þrifa:	2,5 ár
Loftslanga:	6 mánuðir

Almennt

Notandi stjórnar tækinu sjálfur.

Afköst rakagjafa

Þrýstingur í grímu cm H ₂ O (hPa)	Rakagjöf í % við 17 °C umhverfishita	Rakagjöf í % við 22 °C umhverfishita	Málafköst kerfis fyrir AH ¹ , BTPS ²	
	Stilling 4	Stilling 8	Stilling 4	Stilling 8
4	85	100	6	>10
10	85	100	6	>10
20	85	90	6	>10

¹ AH - algildisraki í mg/l

² BTPS - líkamshiti og þrýstingur, mettaður

Loftslanga

Loftslanga	Efni	Lengd	Innra þvermál
ClimateLineAir	Íhlutir úr sveigjanlegu plasti og rafmagnsíhlutir	2 m	15 mm
ClimateLineAir Oxy	Íhlutir úr sveigjanlegu plasti og rafmagnsíhlutir	1,9 m	19 mm
SlimLine	Sveigjanlegt plast	1,8 m	15 mm
Hefðbundin	Sveigjanlegt plast	2 m	19 mm

Straumrof hitastigs fyrir hitaða loftslöngu: ≤ 41 °C

Athugasemdir:

- Framleiðandinn áskilur sér rétt til að breyta þessum tæknilysingum án nokkurs fyrirvara.
- Rafmagnstengið á enda hituðu slöngunnar er aðeins samhæft við loftúttakið á tækinu og það má ekki tengja við grímuna.
- Notið ekki rafleiðandi eða afrafmagnandi loftslöngu.
- Birtar stillingar fyrir hitastig og rakastig eru ekki mæld gildi.

Birt gildi

Gildi	Bil	Skjápupplausn
Þrýstingsskynjari við loftúttak:		
Þrýstingur í grímu	4–20 cm H ₂ O (4–20 hPa)	0,1 cm H ₂ O (0,1 hPa)
Flæðistengd gildi:		
Leki	0–120 l/mín.	1 l/mín.
Gildi	Nákvæmni	
Þrýstingsmæling ¹ :		
Þrýstingur í grímu ²	±[0,5 cm H ₂ O (0,5 hPa) + 4% af mældu gildi]	
Flæði og flæðistengd gildi ¹ :		
Flæði	±6 l/mín. eða 10% af mælingu, hvort sem er hærra, við jákvætt flæði 0 til 150 l/mín.	
Leki ²	±12 l/mín. eða 20% af mælingu, hvort sem er hærra, 0 til 60 l/mín.	

¹ Niðurstöður eru gefnar sem STPD (staðlað hitastig og þrýstingur, þurr).

² Nákvæmni getur verið minni þegar leki er til staðar, við notkun viðbótarsúrefnis, ef andrýmd er <100 ml eða ef öndun er <3 l/mín.

³ Nákvæmni mælingar hefur verið staðfest samkvæmt EN ISO 10651-6:2009 fyrir öndunarstuðningstæki til notkunar í heimahúsum (mynd 101 og tafla 101), með því að nota nafngildi fyrir loftflæði ResMed-gríma.

Óvissa í mælingarkerfi

Óvissa mælinga í prófunarbúnaði framleiðandans samkvæmt ISO 80601-2-70:2015 er eftirfarandi:

Í mælingum á flæði	± 1,5 l/mín. eða ± 2,7% af mælingu (hvort sem er hærra)
Í mælingum á rúmmáli (< 100 ml)	± 5 ml eða 6% af mælingu (hvort sem er hærra)
Í mælingum á rúmmáli (≥ 100 ml)	± 20 ml eða 3% af mælingu (hvort sem er hærra)
Í mælingum á stöðubrýstingi	± 0,15 cm H ₂ O (hPa)
Í mælingum á hreyfibrýstingi	± 0,27 cm H ₂ O (hPa)
Í mælingum á tíma	± 10 ms

Athugið: Nákvæmni og niðurstöður prófana sem gefnar eru samkvæmt ISO 80601-2-70:2015 og í þessari handbók fyrir viðkomandi atriði ná einnig yfir viðeigandi mælingaróvissu úr töflunni hér að ofan.

Prýstingsnákvæmni

Hámarksfrávik stöðubrýstings við 10 cm H₂O (10 hPa) samkvæmt ISO 80601-2-70:2015

	Hefðbundin loftslanga	SlimLine-loftslanga
Án rakagjafar	± 0,5 cm H ₂ O (± 0,5 hPa)	± 0,5 cm H ₂ O (± 0,5 hPa)
Með rakagjöf	± 0,5 cm H ₂ O (± 0,5 hPa)	± 0,5 cm H ₂ O (± 0,5 hPa)

Hámarksfrávik hreyfibrýstings samkvæmt ISO 80601-2-70:2015

Tæki án rakagjafar og hefðbundin loftslanga / tæki með rakagjöf og hefðbundin loftslanga

Prýstingur [cm H ₂ O (hPa)]	10 BPM	15 BPM	20 BPM
4	0,5 / 0,5	0,5 / 0,5	0,8 / 0,8
8	0,5 / 0,5	0,5 / 0,5	0,8 / 0,8
12	0,5 / 0,5	0,5 / 0,5	0,8 / 0,8
16	0,5 / 0,5	0,5 / 0,5	0,8 / 0,8
20	0,5 / 0,5	0,5 / 0,5	0,8 / 0,8

Tæki án rakagjafar og SlimLine-loftslanga / tæki með rakagjöf og SlimLine-loftslanga

Prýstingur [cm H ₂ O (hPa)]	10 BPM	15 BPM	20 BPM
4	0,5 / 0,5	0,5 / 0,5	0,8 / 0,8
8	0,5 / 0,5	0,5 / 0,5	0,8 / 0,8
12	0,5 / 0,5	0,5 / 0,5	0,8 / 0,8
16	0,5 / 0,5	0,5 / 0,5	0,8 / 0,8
20	0,5 / 0,5	0,5 / 0,5	0,8 / 0,8

Flæði (hámark) við stilltan þrýsting

Eftirfarandi atriði hafa verið mæld samkvæmt ISO 80601-2-70:2015 í enda tilgreindrar loftslöngu:

Prýstingur	AirSense 10 og hefðbundin	AirSense 10, rakagjöf og hefðbundin	AirSense 10 og SlimLine	AirSense 10, rakagjöf og ClimateLineAir
cm H ₂ O (hPa)	l/mín.	l/mín.	l/mín.	l/mín.
4	180	143	162	151
8	168	135	151	142
12	157	136	140	135
16	144	134	128	121
20	131	123	117	109

Flæðisviðnám

Taflan sýnir flæðisviðnám í loftslöngunni:

Loftslanga	Við flæði (l/mín.) með þrýstingnum 20 cm H ₂ O	Flæðisviðnám (cm H ₂ O/l/mín.)	
		Loftslanga með beygjuhné	Eingöngu loftslanga
Hefðbundin	30	0,006	0,005
	15	0,005	0,004
SlimLine	30	0,008	0,007
	15	0,006	0,006
ClimateLineAir	30	-	0,011
	15	-	0,008
ClimateLineAir Oxy	30	-	0,004
	15	-	0,002





























Samhæfi

Taflan sýnir samhæfi loftslöngunnar:

Loftslanga	Samhæfi (cm H ₂ O/l/mín.) með þrýstingnum 60 cm H ₂ O	
	Loftslanga með beygjuhné	Eingöngu loftslanga
Hefðbundin	1,074	1,056
SlimLine	0,467	0,454
ClimateLineAir	-	0,482
ClimateLineAir Oxy	-	0,729

Tákn

Eftirfarandi tákn eru hugsanlega á vörunni eða umbúðunum.

-  Lesið leiðbeiningar fyrir notkun.  Gefur til kynna varnaðarorð eða varúðarreglur.  Fylgið leiðbeiningum áður en notkun er hafin.  Framleiðandi.  Viðurkenndur umboðsaðili fyrir Evrópumarkað.  Lotunúmer.  Vörulistanúmer.  Raðnúmer.  Númer tækis.
-  Kveikt / Slökkt.  Þyngd tækis. **IP22** Vörn gegn hlutum á stærð við fingur og gegn vatni sem lekur þegar vörunni er hallað um allt að 15 gráður frá tiltekinni stefnu.  Jafnstraumur.
-  Nýttur hluti af gerð BF.  Búnaður úr flokki II.  Rakatakmarkanir.  Hitatakmarkanir.
-  Ójónandi geislun.  Kínverskt mengunarvarnarmerki 1.   Kínverskt mengunarvarnarmerki 2. **Rx Only** Lyfseðilsskytt (bandarísk alríkislög takmarka sölu og pöntun á þessum búnaði við lækna).
-  Mesta vatnsmagn.  Notið aðeins eimað vatn.  Hæð við notkun.
-  Takmörkun á loftþrýstingi.  Uppfyllir RTCA/DO-160, kafla 21, flokk M.
-  Framleiðsludagsetning.  Viðvörðunhindrun.  Innflutningsaðili.  Lækningatæki.

Hægt er að nálgast lista yfir tákn á ResMed.com/symbols.



Upplýsingar um umhverfismál

Farga skal þessu tæki sérstaklega og ekki má farga því með óflokkuðu heimilissorpi. Þegar tækinu er fargað skal koma því í rétta sorphirðugáma á þeim endurvinnslustöðum sem til staðar eru á svæðinu. Með því er dregið úr ágangi á náttúruauðlindir og komið í veg fyrir að hættuleg efni skaði umhverfið.

Ef nánari upplýsinga um förgun er óskað skal hafa samband við umsýjónaraðila með sorphirðu á

hverjum stað fyrir sig. Ruslafötutáknid með krossi yfir hvetur til þess að farga tækinu með ofangreindum hætti. Ef óskað er nánari upplýsinga um förgun ResMed-tækisins skal hafa samband við skrifstofu ResMed, dreifingaraðila á hverjum stað fyrir sig eða fara á ResMed.com/environment.

Viðhaldsþjónusta

Þegar AirSense 10-tækið er notað í samræmi við leiðbeiningar frá ResMed er það bæði öruggt og áreiðanlegt. ResMed mælir með því að láta viðurkennda ResMed-þjónustumiðstöð skoða og sinna viðhaldi á AirSense 10-tækinu ef einhver merki um slit eða skerta virkni koma fram. Að öðrum kosti ætti þjónusta og skoðun á vörum yfirleitt ekki að vera nauðsynleg meðan á eðlilegum endingartíma stendur.

Takmörkuð ábyrgð

ResMed Pty Ltd (hérðan í frá „ResMed“) ábyrgist að ResMed varan sé laus við galla í efni og framleiðslu frá kaupdegi fyrir neðangreint tímabil.

Vara	Ábyrgðartímabil
<ul style="list-style-type: none">• Grímukerfi (ásamt grímuhólfi, púða, höfuðfestingar og slöngur)—að undanskildum einnota tækjum• Aukabúnaður—að undanskildum einnota tækjum• Sveigjanlegir púlsmælir fyrir fingur• Vatnstankur fyrir rakatæki	90 dagar
<ul style="list-style-type: none">• Rafhlöður fyrir innra og ytra rafhlöðukerfi ResMed	6 mánuðir
<ul style="list-style-type: none">• Smellupúlsmælir fyrir fingur• Svefnöndunartæki og tvístiga gagnæining• Súrefnismælir og svefnöndunartæki og breytistykki fyrir tvístiga svefnöndunartæki• Rakatæki og þrífanlegir vatnstankar fyrir rakatæki• Skammtastillingartæki	1 ár
<ul style="list-style-type: none">• Svefnöndunartæki, tvístiga og öndunartæki (ásamt ytri aflagjöfum)• Rafhlöðuaukahlutir• Færanleg tæki fyrir greiningu/skimun	2 ár

Þessi ábyrgð á eingöngu við upphaflegan kaupanda. Hún er ekki framseljanleg.

Á ábyrgðartímanum, ef varan bilar við eðlilega notkun, mun ResMed gera við eða endurnýja vöruna, að eigin vali, gölluðu vöruna eða einhverjar einingar hennar.

Þessi takmarkaða ábyrgð nær ekki yfir: a) skemmdir af völdum óviðeigandi notkunar, misnotkunar, breytingar eða lagfæringar á vörunni; b) viðgerðir framkvæmdar af þjónustuaðila sem ResMed hefur ekki veitt sérstaka heimild til að framkvæma slíkar viðgerðir; c) skemmdir eða mengun frá sigarettum, pípum, vindlum eða öðrum reyki; d) allar skemmdir stafar af völdum útsetningar fyrir óson, virkjuðu súrefni eða öðrum lofttegundum; og e) skemmdir af völdum vatns sem hellt er á eða í raftæki.

Sala eða endursala vörunnar utan svæðis upphaflegra kaupa ógildir ábyrgð. Fyrir vöru sem keypt í landi í Evrópusambandinu („ESB“) eða Fríverslunarsamtökum Evrópu („EFTA“), þá á „svæði“ við ESB og EFTA.

Ábyrgðarkröfur á gallaða vöru verða að koma frá upphaflegum kaupanda og þar sem varan var keypt.

Þessi ábyrgð kemur í staðin fyrir alla beina eða óbeina ábyrgð, ásamt allri óbeinni ábyrgð um söluhæfi eða hæfis til notkunar í tilteknum tilgangi. Sum svæði eða ríki heimila ekki takmarkanir á tímamörkum

ábyrgðar, svo það kann að vera að ofangreind ábyrgð eigi ekki við um þig.

ResMed ber ekki ábyrgð á hvers kyns tilfallandi eða afleiddum skemmdum sem ætlað er að séu afleiðing af sölu, uppsetningu eða notkun ResMed vara. Sum svæði eða ríki heimila ekki útilokun eða takmörkun tilfallandi eða afleiddra skemmda, svo það kann að vera að ofangreind takmörkun eigi við um þig.

Þessi ábyrgð veitir þér tiltekin lagaleg réttindi og þú getur einnig haft önnur réttindi sem eru breytileg frá einu svæði til annars. Fyrir nánari upplýsingar um ábyrgðarréttindi þín, hafðu samband við söluaðila ResMed á staðnum eða skrifstofu ResMed.

Sjá ResMed.com fyrir nýjustu upplýsingar um takmarkaða ábyrgð ResMed.

Frekari upplýsingar

Ef spurningar vakna eða óskað er nánari upplýsinga um notkun tækisins skal hafa samband við meðferðaraðila.



ResMed Pty Ltd

1 Elizabeth Macarthur Drive

MANUFACTURER Bella Vista NSW 2153 Australia

See ResMed.com for other ResMed locations worldwide. Air10, AirSense, AutoSet, ClimateLine, HumidAir and SlimLine are trademarks and/or registered trademarks of the ResMed family of companies. For patent and other intellectual property information, see ResMed.com/ip. SD Logo is a trademark of SD-3C, LLC. © 2020 ResMed. 378922/2 2020-01

ResMed.com

CE 0123



378922